

User manual

Nordic misty - Connecting modules



Check the contents of the delivery without delay!
Study the instructions carefully and keep them for future reference.

Contents

page	3	FI	KÄYTTÖOHJEET
page	17	SE	BRUKSANVISNING
page	31	EN	INSTRUCTIONS FOR USE
page	45	DE	GEBRAUCHSANWEISUNGEN
page	59	FR	MODE D'EMPLOI
page	73	NL	GEBRUIKSAANWIJZINGEN



Like us on Facebook! Tips on using the product, competitions, experiences, images, etc. at www.facebook.com/kiramioy

















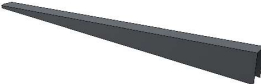

Kirami Oy YouTube channel
<http://bit.ly/2U1vBmZ>

KÄYTTÖOHJEET**Nordic misty - Moduulien liittäminen**

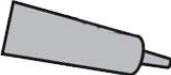
Finnish

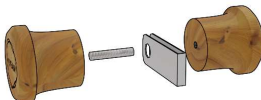

Tarkasta toimituksen sisältö viipymättä!
Tutustu huolella ja säilytä ohjeet tulevaisuutta varten.

1.		Täytepala kuljetustukien väliin
2.		Ruuvit 4,8 x 75 mm
3.		Astinpelti
4.		Wronic-ruuvi 4,2x19
5.		Ruuvit (Ruskea) 4,2 x 55 mm (Smyygilautoihin, smyygien listoihin ja sokkelilautoihin)
6.		Smyygilauta (Lyhyt) 19x120 mm (Toimitetaan vain loungen ja pukukopin mukana)
7.		Smyygilauta (Pitkä) 19x120 mm (Toimitetaan vain loungen ja pukukopin mukana)
8.		U-pelti
9.		Kateruuvi 4,8x25 RR33 Piikkikärki (Kattopelteihin)
10.		Räystäspelti
11.		Sokkelilauta
12.		Silikoni
13.		Lista (Lyhyt) 12x43 mm (Toimitetaan vain loungen ja pukukopin mukana)
14.		Lista (Pitkä) 12x43 mm (Toimitetaan vain loungen ja pukukopin mukana)
15.		Yleisruuvi RST 6x120/70 (Toimitetaan vain terassin mukana)
16.		Ovennuppi
17.		Listanaula

YLEISTÄ

Kirami Nordic misty lounge ja pukukoppi:

Loungen ja pukukopin katto on samanlainen kuin Nordic misty -saunassa, jolloin ne on helppo liittää toisiinsa. Moduulit nostetaan kiinni toiseen moduuliin ja kiinnitetään kuljetustukien kohdalta yhteen. Moduulien väliseen oveen asennetaan leveämmät smyygilaudat, joka peittää rakennuksen liitoskohdan. Katto yhdistetään väliseinien kohdalta leveämmällä U-profiilisella pellillä.

Lounge toimii "plug and play" periaattella ja kaikki sähkökytkennät on tehty. Valovirtapistoke löytyy Loungen pohjasta.

Kirami Nordic misty terassi:

Kooltaan isompi terassi toimii joko saunan, pukuhuoneen tai loungen välitulana yhdistäen tilat toisiinsa. Vaihtoehtoisesti terassin voi liittää myös näiden rakennuksien jatkeeksi. Moduulit nostetaan kiinni toiseen moduuliin ja kiinnitetään kuljetustukien kohdalta yhteen. Katto yhdistetään väliseinien kohdalta leveämmällä U-profiilisella pellillä. Terassi kiinnitetään edessä olevasta pystytolpasta viereiseen moduuliin.

Terassin kaikki sähkökytkennät on tehty valmiiksi, ja ne toimivat plug and play -periaatteella. Valovirtapistoke löytyy terassin pohjasta.

How to install video:

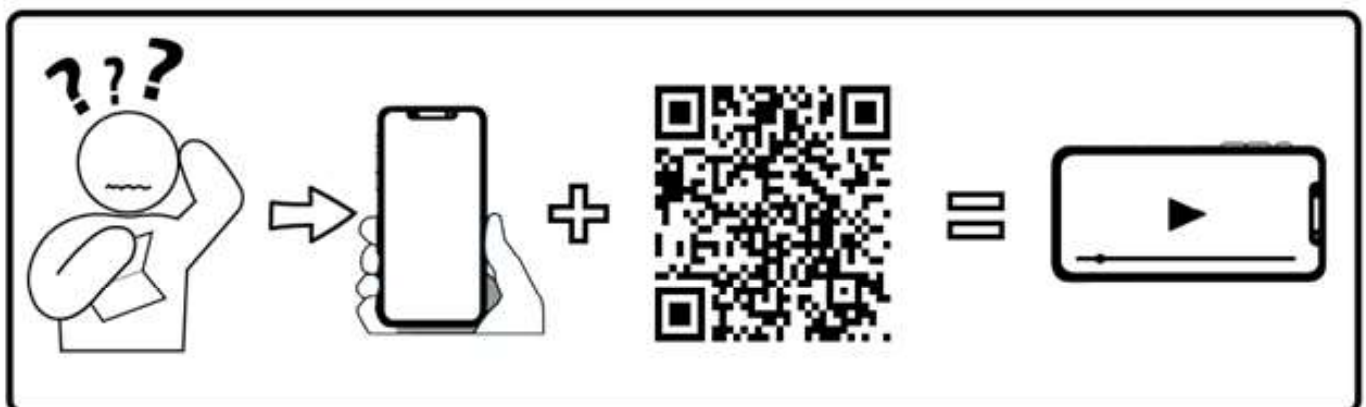

<https://youtu.be/joJ8l3aSoJM>

POHJAT

Pohjan voi tasata kivimurskeella tai jos haluaa kiinteämmän pohjan, sen voi valaa betonista. Jos haluat eristää pohjan, niin suosittelemme laittamaan vähintään 5-10 cm routalevyä soran alle, tämä katkaisee tehokkaasti maan alta siirtyvän kylmäsiilan.

Suosittellemme asettamaan kovan alustan päälle betonilaattoja lisäkorotukseksi sekä laattojen päälle kattotuopaa (bitumihuopa) laatan leveydelle. Tämän jälkeen betonilaattojen päälle on hyvä tehdä kestävästä materiaalista ristikko (Kuva alla), jolloin moduulien vaakatasoon saaminen helpottuu.

Moduulit voi asentaa myös suoraan betonilaattojen päälle mutta tällöin on oltava erityisen huolellinen että sauna ja pukuhuone ovat samalla tasolla.

Kun moduulien pohja jää selvästi ilmaan, se tuulettuu ja kuivuu hyvin.

On tärkeää myös huolehtia, ettei moduulit jää pitkän nurmikon tai heinikon ympäröimäksi, sillä se estää puun hengityksen ja edistää mätänemistä. Saunan alaosan tulee aina päästä tuulettumaan.

Huomioi mahdolliset huoltotoimenpiteet asennuspaikkaa valitessasi. Takuu ei korvaa mitään välillisiä kuluja kuten terassien purkua tai rakentamista. Ennen pohjien tekoa on myös hyvä valmistella vedenpoisto saunasta eteenpäin lopulliseen sijoituspaikkaan (saunasta on oma vedenpoisto asennettuna valmiiksi)

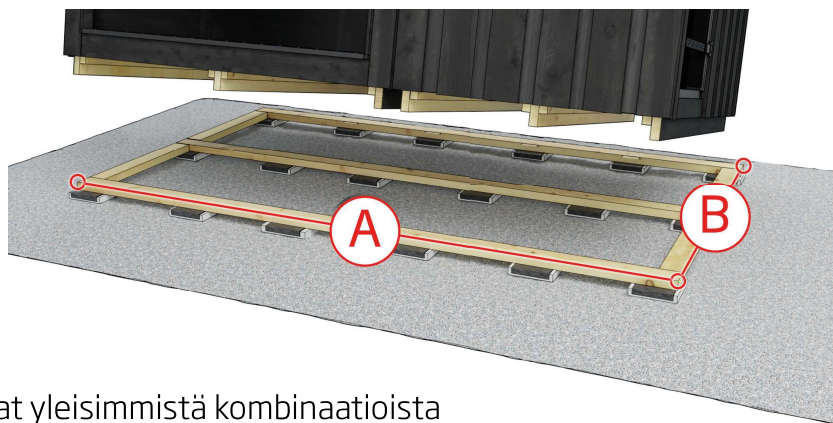

Perustusten mitat yleisimmistä kombinaatioista

Liitettävät moduulit	A	B
Sauna + Pukukoppi	3650 mm	2180 mm
Sauna + Lounge	4376 mm	2180 mm
Sauna + Terassi M	4361 mm	2180 mm
Sauna + Terassi S	3635 mm	2180 mm
Sauna + Terassi M + Lounge	6570 mm	2180 mm
Sauna + Terassi M + Terassi S + Lounge	8038 mm	2180 mm

MODUULIOSIEN KULJETUS JA PAIKALLEEN NOSTO

Moduulien ympärille on kuljetusta varten laitettu suojalevyt (ruuveilla kiinnitetty) sekä suoja-kelmua. Poista nämä suojat vasta, kun alat liittämään moduulia. Tällöin välttyään turhilta naarmuilta ja kolhuilta.

Moduulia siirrettäessä tulee nostoliinat, trukinpiikit tai pitkät pumppukärryt asettaa alle siten, että kuljetustuki tukee elementtejä mahdollisimman hyvin koko noston ajan ja moduuli pysyy suorassa sekä kantavuus tasaisena. Katso esimerkkikuvista, kuinka pukukoppi nostetaan paikalleen trukinpiikeillä tai nostoliinojen avulla.

Moduuli pitää nostaa siltä seinän puolelta, josta löytyy tämä merkki. Liinat/trukinpiikit pitää asettaa merkkien kohdalle.

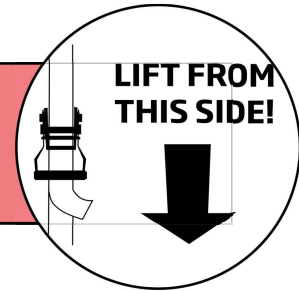

ASENNUS

Toimenpiteet ennen liittämistä:

1. Jos tilasit loungen tai pukukopin jälkikäteen saunan kanssa niin irroita ja siirrä oven lukituskappaleet tilaamaasi loungeen/pukukoppiin samalle kohtaa mitä ne oli saunassa.

Huom. Siirtoa ei tarvitse tehdä jos liität terassimoduulin.





2. Varmista että liitettävien seinien oven reunoista on poistettu smyggilaudat.

Huom. Jos liität Nordic misty terassi moduulin niin silloin ei tarviste poistaa smyggilautoja.



3. Varmista että moduuleissa ei ole sokkelilautoja kiinni, irroita ne tarvittaessa.

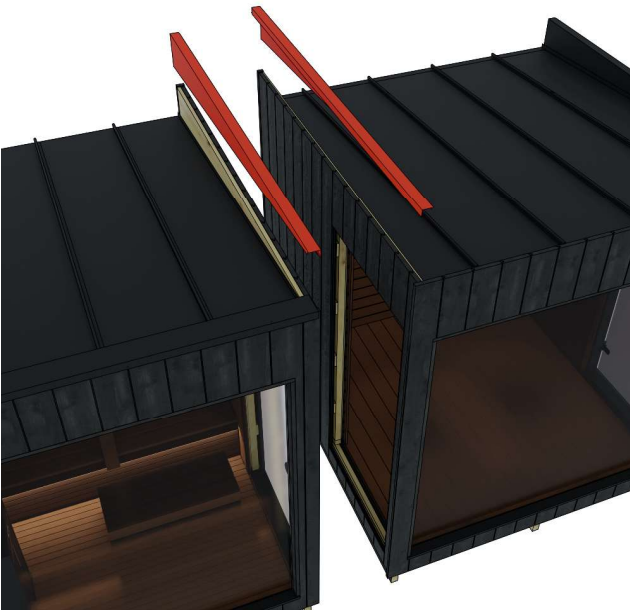

4. Varmista että liitettävien seinien kohdalta on poistettu räystäspeltti. Pelti on kiinni seitsemällä ruuvilla (viisi ruuvia sivussa ja kaksi ruuvia päällä).

Käytä irroitettua räystäspelttiä viimeisessä moduulissa.

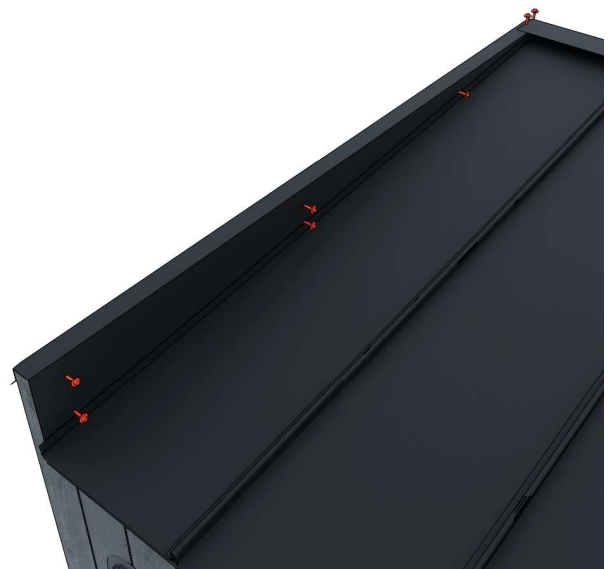

KULJETUSTUKIEN KIINNITYS

(HUOM. KIINNITYS KAIKISSA MALLEISSA SAMANLAILLA)



5. Nosta liitettävät moduulit vierekkäin.

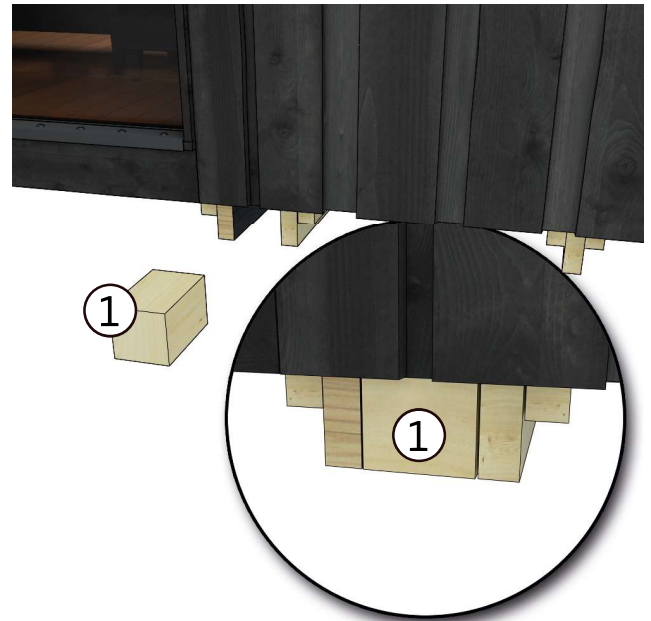

6. Laita täytepala (1) moduulien kuljetustukien väliin.

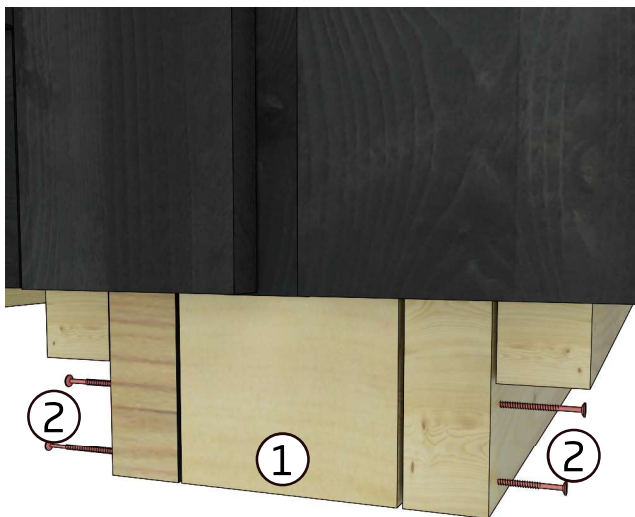

7. Kiinnitä täytepala (1) neljällä ruuvilla (2).

Kaksi ruuvia molemmilta puolilta.



8. Kiinnitä täytepala (1) moduulien taakse samanlailla kuin kohdissa 6 ja 7.



9. Kiinnitä sokkelilaudat eteen ja taakse saunan kuljetustukiin.



10. Kiinnitä sokkelilaudat (11) moduulin kuljetustukiin. Sokkelilaudat tulevat asentamasi täytepalan päälle. Asenna sokkelilauta samantyyppisillä myös taakse.

KATTOPELLIN KIINNITYS (HUOM. KIINNITYS KAIKISSA MALLEISSA SAMANLAILLA)

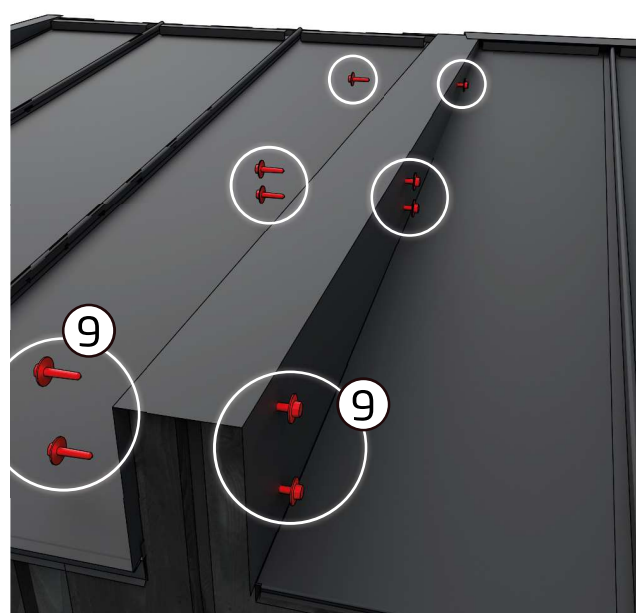

11. Asettele ja kiinnitä U-pelti (8) moduulien väliin. Käytä kiinnittämiseen ruuveja (9). Molemmille puolille tulee viisi kappaletta ruuveja.

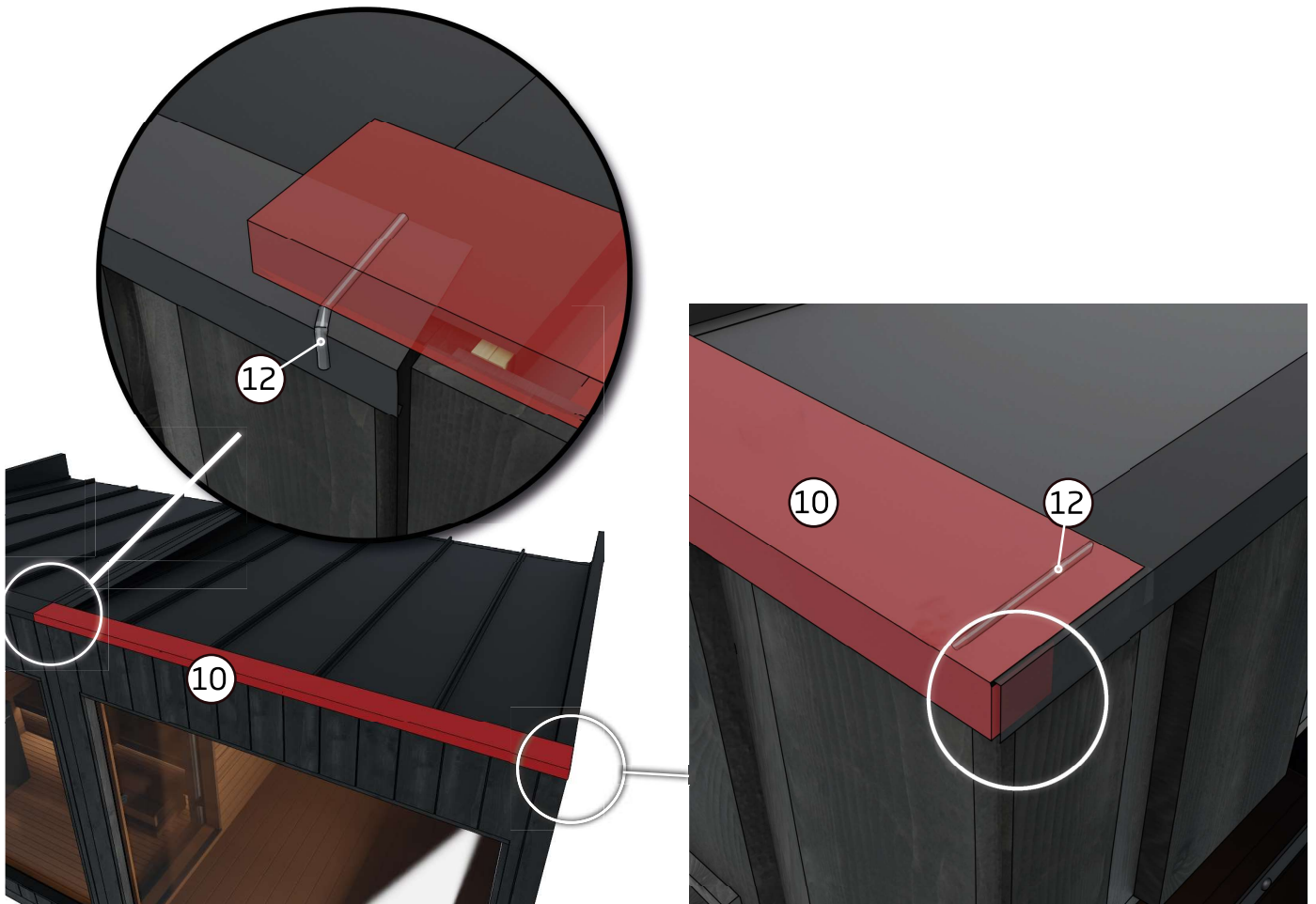

12. Asettele pukukopin räystäspelti (10) katolle. Pukukopin räystäspelti menee noin 10 cm saunassa olevan räystäspellin päälle. Saumaa peltien liitoskohdat silikonilla (11).

Asettele räystäspeltien kulma samanlailla kuin saunassa se on asennettuna.



13. Kiinnitä räystäspelti (10) käyttäen ruuveja (9). Huomioi että ruuvien täytyy osua katolle asennettuihin tuulisuojiin.

SMYYGILAUTOJEN KIINNITYS

(HUOM. KIINNITYS VAIN LOUNGESSA JA PUKUKOPISSA)

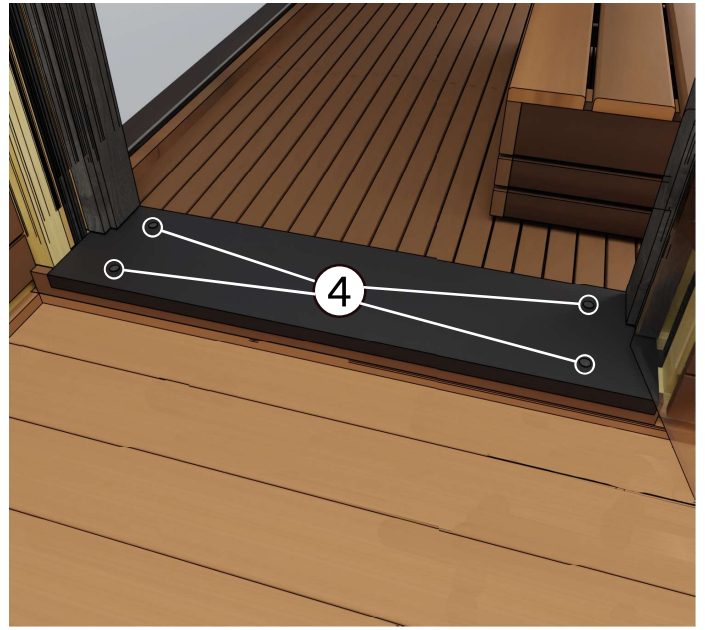

14. Asettele astinpelti (3) moduulien väliin.

Kiinnitä astinpelti (3) neljällä ruuvilla (4). Astinpellissä on reiät valmiina.

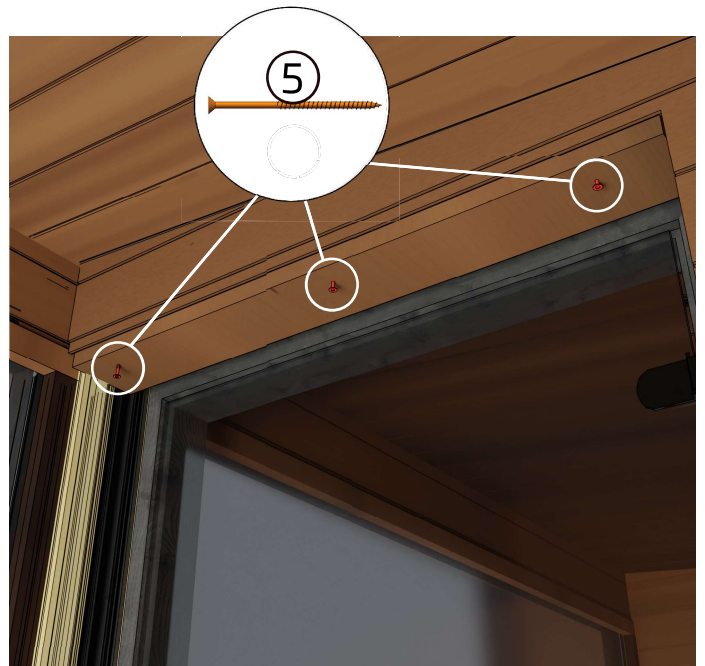

15. Kiinnitä Smyygilauta lyhyt (6) moduulien oviaukon ylös. Smyygilauta tulee päin saunan oven karmeja. Smyygilauta kiinnitetään kolmella ruuvilla (5). Smyygilaudassa on reiät valmiina.

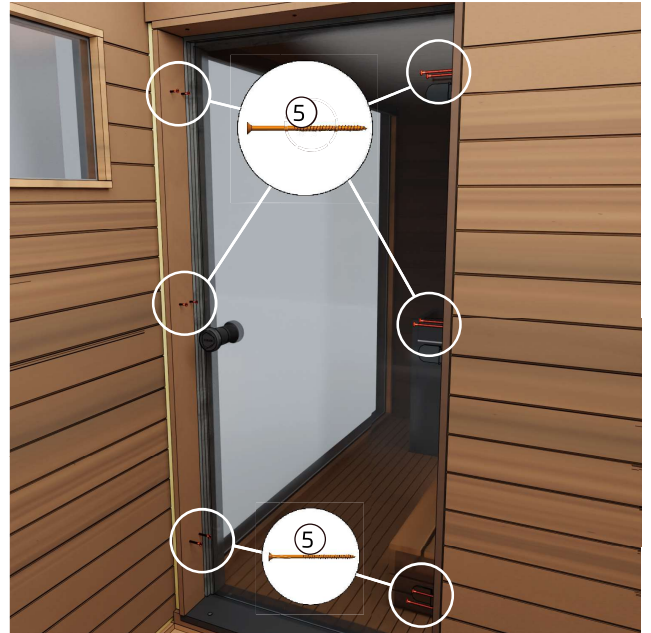

16. Kiinnitä pitkät smyggilaudat (7) moduulien oviaukon sivuille. Smyggilauta kiinnitetään kuudella ruuvilla (5) per lauta. Smyggilautoissa on reiät valmiina.

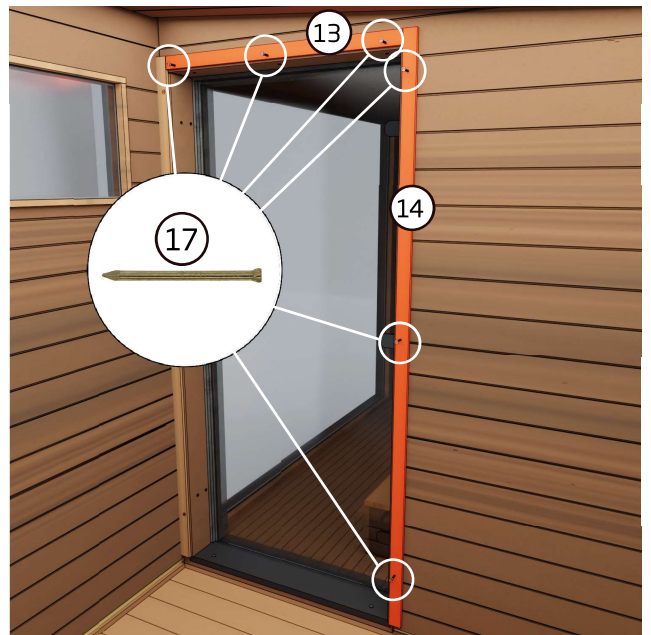
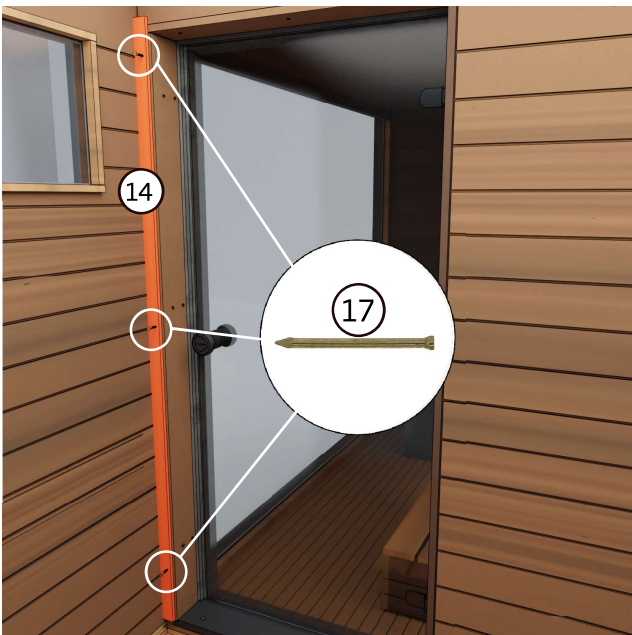

17. Peitä lopuksi listoilla (13 ja 14) smyggilautojen ja seinän rako. Kiinnitä listat kolmella naulalla (17) per lista.

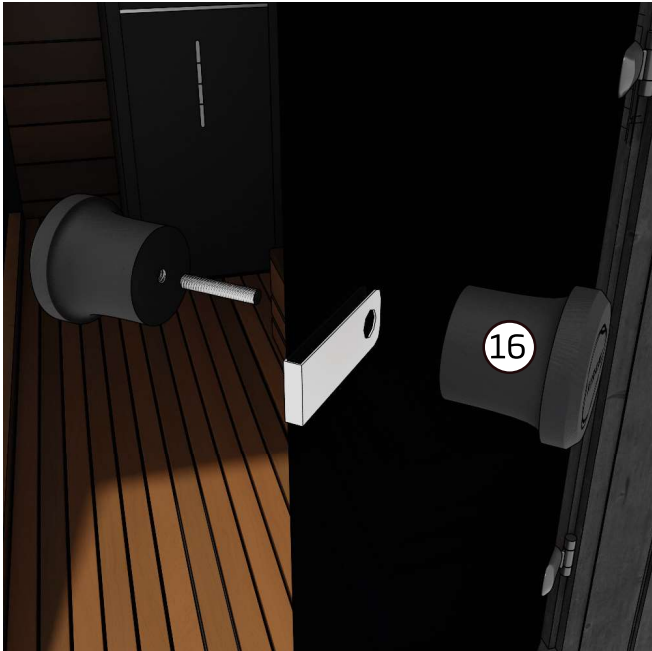

18. Asenna ovennuppi.

Oven saa lukittua mukana tulevalla ulkopuolisella lukolla. Lukkosetti sisältää kiinnityssalvan, riippulukon ja 2 avainta. Sauna lukitaan vain, kun sauna ei ole käytössä. Lukko estää oven aukeamisen rajummilla ilmoilla ja luo turvaa, etteivät lapset pääse saunaan ilman aikuisten läsnäoloa.



Sauna tulee olla lukittuna, kun sitä ei käytetä. Näin estetään oven aukeaminen ja rikkuminen esim. myrskysäässä

PYSTYTOLPASTA KIINNITYS (HUOM. KIINNITYS VAIN TERASSI MODUULEISSA)

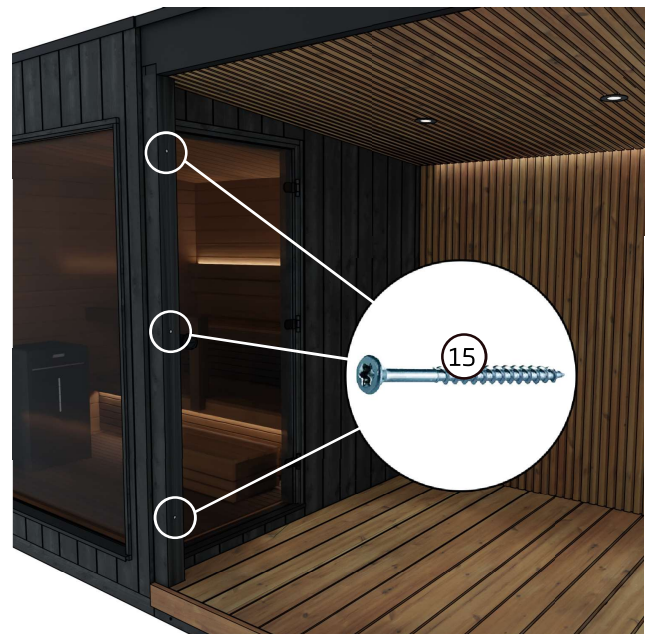

19. Kiinnitä terassi edelläolevien ohjeiden mukaisesti kuljetustuista ja U-profilin kattopellillä.

Tämän jälkeen kiinnitä terassi kolmella ruuvilla pystytolpasta edelliseen moduuliin. Pystytolpasta on reiät valmiina.

Puun ominaisuudet ja pintojen käsittely

Puu on luonnonmateriaali, jonka ominaisuuksista on hyvä tietää seuraavat asiat. Normaalisti puiset materiaalit harmaantuvat noin vuodessa riippuen auringonvalon määrästä (alla hoito-ohjeet). Joskus oksakohdista saattaa erittyä pihkaa. Sen voi poistaa teräslastalla ja oksakohdan voi käsitellä oksalakalla. Puusta voi myös irrota ihoon tikkuja, jotka kannattaa poistaa välittömästi steriilillä neulalla (desinfioi esim. haavanpuhdistusaineella).

Ulkopinta

Moduulin ulkokuori on ajatonta mustaa kuusipaneelia. Ulkoverhoilu viimeistelee modernin ja tyylikkään ilmeen. Jos mustan sävyn haluaa säilyttää, on ulkopinta petsattava ulkopuolelta noin muutaman vuoden välein. Tehtaalla ulkopinta on käsitelty tehdaskäyttöön tarkoitettulla vesiohenteisella puuöljyllä. Jos ulkopinnan halutaan uudelleen käsitellä alkuperäisellä tehdasvalmisella puuöljyllä, niin voit tilata puuöljyä jälleenmyyjäsi kautta. Vaihtoehtoisesti voi ulkopinnan käsitellä rautakaupasta saatavalla ulkokäyttöön tarkoitettulla Pinotex Classic 5 Ebenholtz, 8802-B07G.

Loungen ja pukukopin sisäpinta

Moduulien sisäpinnat ovat lehtipuuta. Puupinnat voi halutessa käsitellä parafiiniöljyllä. Lauteiden käsittelyn voi uusia käytöstä riippuen noin vuoden välein. Huom. Öljyäminen tummentaa puunpintaa.

Terassin sisäpinta

Terassin sisäpuoli on valmistettu lämpökäsitellystä männystä. Jos terassin sisäpuolen haluaa käsitellä niin sen voi tehdä eknoshield 4015 vesipohjaisella puuöljyllä. Uudelleen käsittely kannattaa tehdä vastaavalla aineella ja itse valitulla ruskealla sävyllä. Suomessa käsittelyyn soveltuu Teknos Woodex Aqua. Muualla voidaan käyttää erilaisia puuöljyjä tai kuultovärejä sekä vesi-että liuotinohenteisia.

TAKUU

Myönnämme saunallemme 24 kuukauden takuun materiaali- ja valmistusvirheille. Takuu on voimassa kun käyttäjä on tutustunut tuotteen käyttöohjeisiin ja noudattaa niitä.

HUOM! Yllämainitusta poikkeaa kaupallisiin tarkoituksiin käytettäville tuotteille myönnetty 6 kuukauden takuu-aika.

Takuu ei koske sellaisia mahdollisesti ilmeneviä virheitä, jotka ovat tyypillisiä puumateriaaleille. Esim. värimuutokset, kosteusvaihtelut, halkeamien muodostuminen ja vastaavat.

Takuu ei koske normaalia käytöstä aiheutunutta kulumista.

Takuu ei myöskään korvaa käyttövirheistä aiheutuneita vaurioita.

Takuu ei korvaa mitään pakkasen aiheuttamia vaurioita, koska ne voidaan välttää oikealla käytöllä.

Takuu ei koske virheellisestä pesuaineiden käytöstä aiheutuvasta mahdollista syöpymistä.

Takuu ei kata mitään välillisiä kuluja, esim. terassin rakentamisia tai purkuja.

Ota takuuasioissa heti yhteyttä tuotteen myyjään. Itsenäiset tuotteen korjausyritykset johtavat takuun raukeamiseen.

TUOTTEEN HÄVITTÄMINEN

Tuotteen metalliset osat tulee viedä metallinkierrätykseen, puuosat voidaan hävittää polttamalla, lasi viedään lasinkeräykseen. Muut osat kuuluvat sekajätteeseen. Käytetyt Led-valot voi Suomessa palauttaa maksutta ja ilman uuden tuotteen ostovelvoitetta myymälöihin, joiden valikoimiin lamput sisältyvät tai vaihtoehtoisesti viedä kierrätyspisteeseen.















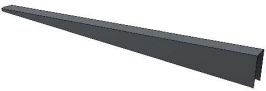

Bruksanvisning Nordic misty - Anslutande moduler

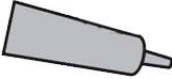

Swedish

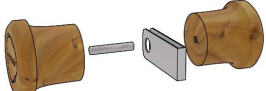

Kontrollera leveransinnehållet omedelbart!
Läs noggrant igenom och spara anvisningarna för fram-
tida behov.

1.		Utfyllnadsbit mellan transportstöden
2.		Skruv 4,8 x 75 mm
3.		Tröskellist
4.		Wronic-skruv 4,2 x 19
5.		Terrassskruv Ruuvi RST 4,2 x 55 mm Wubau TX20 (brun) (För att täcka brädor, smyglister och golvlister)
6.		Smygbräda (kort) 19 x 120 mm (Levereras endast med loungen och omklädningsrummet)
7.		Smygbräda (lång) 19 x 120 mm (Levereras endast med loungen och omklädningsrummet)
8.		Plåt i U-profil
9.		Skruv för tak, svart RR33, 48 x 25 mm (För plåten i U-profil och takbeslaget)
10.		Takbeslag
11.		Sockelbräda fram och bak (För transportstöden)
12.		Silikon
13.		Smyglist (kort) 12 x 43 mm (Levereras endast med loungen och omklädningsrummet)
14.		Smyglist (lång) 12 x 43 mm (Levereras endast med loungen och omklädningsrummet)
15.		Skruv RST 6 x 120/70 (Levereras endast med terrassen)
16.		Dörrknopp
17.		Karm spik

ALLMÄNT

Kirami FinVision Nordic misty lounge och omlädningsrummet:

Taket på loungen och omlädningsrummet liknar Nordic misty bastun och är lätt att installera. Modulerna måste placeras i samma plan som bastun och fästas vid den från transportstöden. De bredare smygbrädorna monteras vid dörren mellan bastun och omlädningsrummet för att täcka fogen mellan byggnaderna. Taket fästs vid mellanväggarna med en bredare plåt i U-profil.

Loungen fungerar med principen "plug and play" och alla elektriska anslutningar är färdigt gjorda. Eluttaget finns under loungen.

Kirami FinVision Nordic misty terrassen:

Terrassen kan installeras så att den är fäst vid bastun och omlädningsrum eller så kan den användas som en öppen terrass. Modulerna måste placeras i samma plan som de övriga modulerna och fästas till dem vid transportstöden. Taket fästs vid mellanväggarna med en bredare plåt i U-profil. Terrassen fästs från den främre vertikala stolpen till den intilliggande modulen.

Terrassen fungerar med principen "plug and play" och alla elektriska anslutningar är färdigt gjorda. Eluttaget finns under terrassen.

How to install video:



<https://youtu.be/joJ8l3aSoJM>

FUNDAMENT

Det är viktigt att placera bastun på ett jämnt underlag som tål bastuns vikt. Grunden kan jämnas ut med stenkross eller om du vill ha en fastare grund, kan du gjuta den av betong. Om du vill isolera botten av bastun, rekommenderar vi att du gräver ned minst 5-10 cm tjälskyddsplattor under gruset, det bryter köldbryggan från marken effektivt.

Under modulerna rekommenderar vi att du lägger betongplattor på den hårda ytan för att ytan ska bli högre (se bilden av fundamentet) och att lägga takfilt (bitumentak) ovanpå plattorna i hela plattans bredd. Efter detta är det bra att göra ett galler (tåligt material) ovanpå betongplattorna (bild nedan) som gör det enklare att få modulerna på samma nivå.

Modulerna kan även installeras direkt ovanpå betongplattorna, men i så fall måste du vara extra noga med att modulerna ligger i samma plan.

När bastuns botten exponeras tydligt för luft, ventileras och torkar den bra.

Det är även viktigt att se till att bastun inte omges av en hög gräsmatta eller högt gräs, eftersom det kan förhindra träet från att andras och främjar bildning av röta. Den nedre delen av bastun måste alltid komma åt att ventileras.

Ta hänsyn till eventuella underhållsåtgärder när du väljer installationsplats. Garantin täcker inte några som helst indirekta kostnader, såsom rivning eller byggande av terrass. Innan grunderna gjuts är det även bra att förbereda avledningen av vatten vidare från bastun till den slutgiltiga installationsplatsen (bastun har egen avledning av vatten färdiginstallerad).

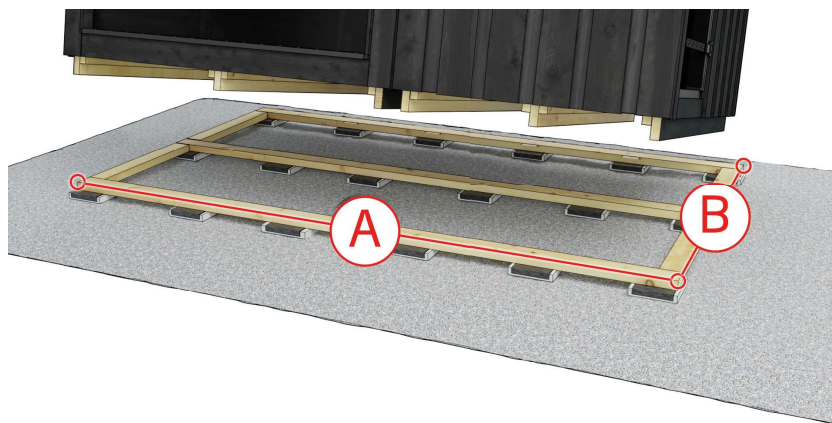

Mått på fundament av de vanligaste kombinationerna

Modules	A	B
Sauna + Omklädningsrummet	3650 mm	2180 mm
Sauna + Lounge	4376 mm	2180 mm
Sauna + Terrassen S	3635 mm	2180 mm
Sauna + Terrassen M	4361 mm	2180 mm
Sauna + Terrassen M + Lounge	6570 mm	2180 mm
Sauna + Terrassen M + Terrassen S + Lounge	8038 mm	2180 mm

TRANSPORT AV MODULERNA OCH ATT LYFTA DEM PÅ PLATS

För transporten har skyddande fanerskivor (fastsatta med skruvar) placerats runt modulerna förutom skyddsfilmerna. Ta bort dessa skydd först efter att du lyft ned modulerna och börjat montera dem på sin slutliga plats för att undvika onödiga repor och stötar.

Vid förflyttning av bastun ska lyftlinor, truckgafflar eller den långa handtrucken placeras under bastun så att transportstödet stöder elementen så bra som möjligt under hela lyftet och att bastun håller sig rak och bärigheten blir jämn. Se exempelbilderna på hur bastun lyfts på plats med truckgafflar eller lyftlinor.

Bastun måste lyftas från sidan av väggen där du kan hitta denna skylt! Spännband/trucksspikarna ska placeras vid markörerna.

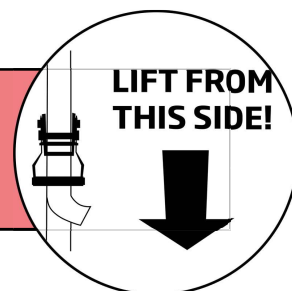

INSTALLATION

Före installationen

1. Om du i efterhand beställde en lounge med två dörröppningar eller omklädningsrum, ta bort och flytta dörrlåsningsdelarna från bastun till loungen/omklädningsrummet. Fäst låsdelarna på samma plats som de var i bastun.

Obs! Du behöver inte flytta delarna om du installerar en terrassmodul.





2. Se till att smygbrädorna har tagits bort från dörrkanterna på väggarna som du ska fästa ihop.

3. Se till att det inte finns några golvlister som sitter fast i modulerna.

Obs! Om du ansluter en Nordic misty terrassmodul, ta inte bort smygbrädorna.

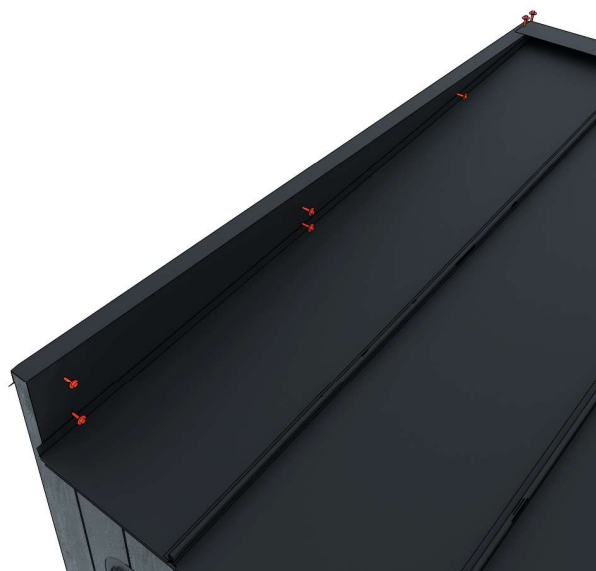
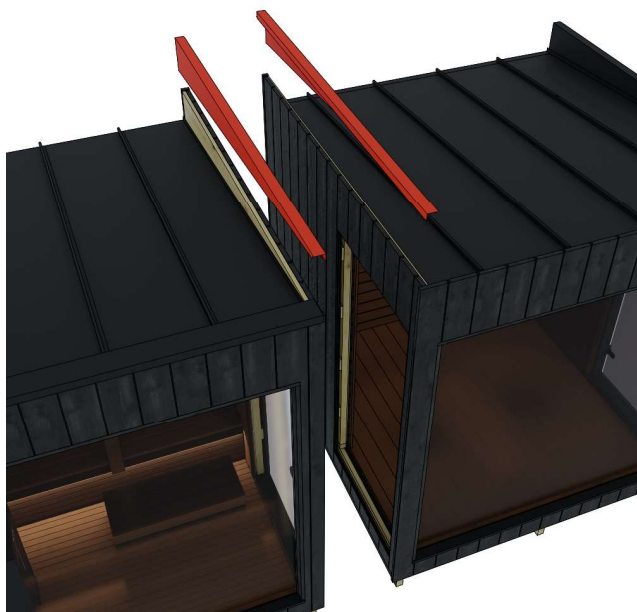

4. Se till att sidobeslagen har tagits bort från väggarna som ska fästas ihop. Beslagen fästs med sju skruvar (fem skruvar från sidan och två skruvar ovanifrån).

Använd vid behov det separata plåtbeslaget i den sista modulen.

FASTSÄTTNING AV TRANSPORTSTÖDEN

(OBS! FASTSÄTTNINGEN ÄR LIKA FÖR ALLA MODULER)

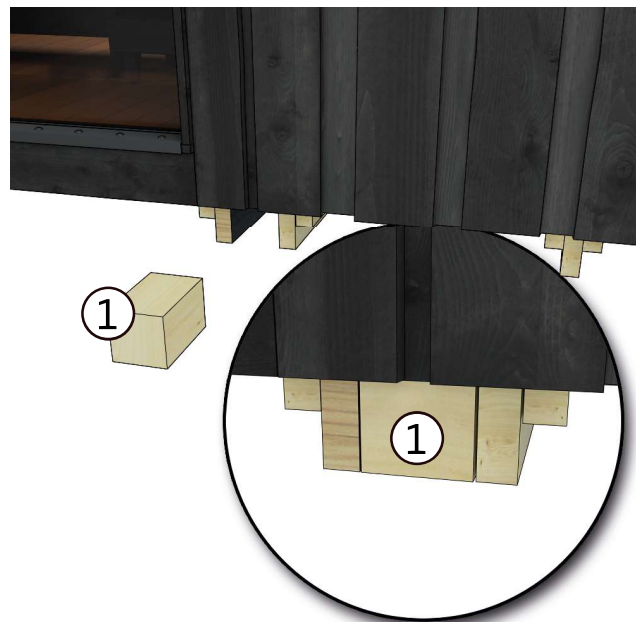

5. Lyft modulerna så att de är sida vid sida.

6. Placera utfyllnadsbiten (1) mellan transportstöden.

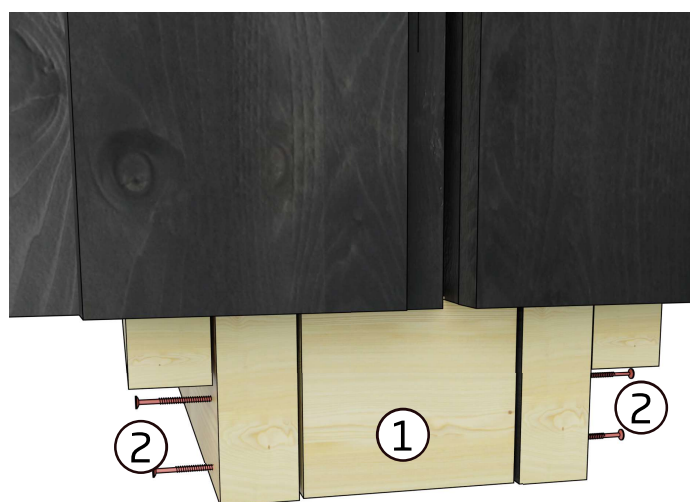
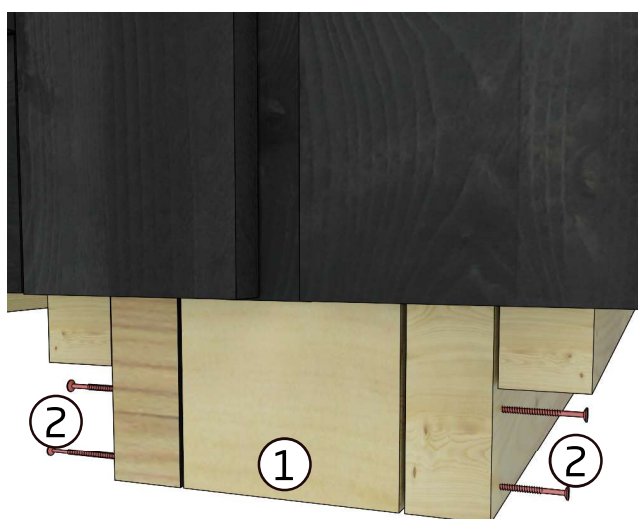

7. Fäst utfyllnadsbiten (1) med fyra skruvar (2).

8. Fäst utfyllnadsbiten (1) på baksidan av modulerna på samma sätt som i steg 6 och 7.

Två skruvar från båda sidorna.

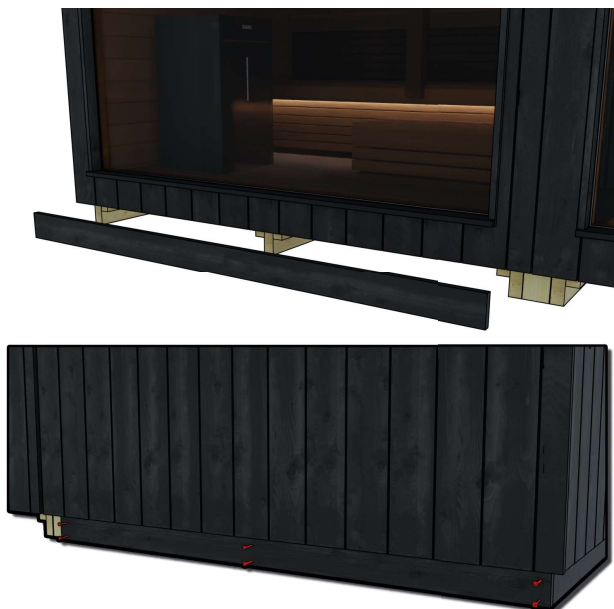

9. Fäst golvlisterna i bastuns transportstöd på fram- och baksidan.



10. Fäst golvlisten (11) i modulens transportstöd. Golvlisten gömmer utfyllnadsbiten (1) som du installerade tidigare. Fäst golvlisten på baksidan av modulen på samma sätt.

FASTSÄTTNING AV TAKPLÅTARNA (OBS! FASTSÄTTNINGEN ÄR LIKA FÖR ALLA MODULER)

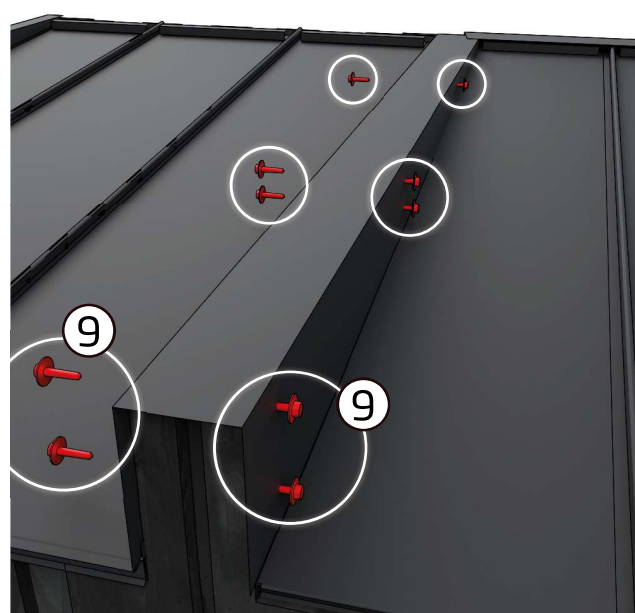

11. Placera och fäst plåten i U-profil (8) mellan modulerna genom att använda skruvar (9). Använd fem skruvar på båda sidor.

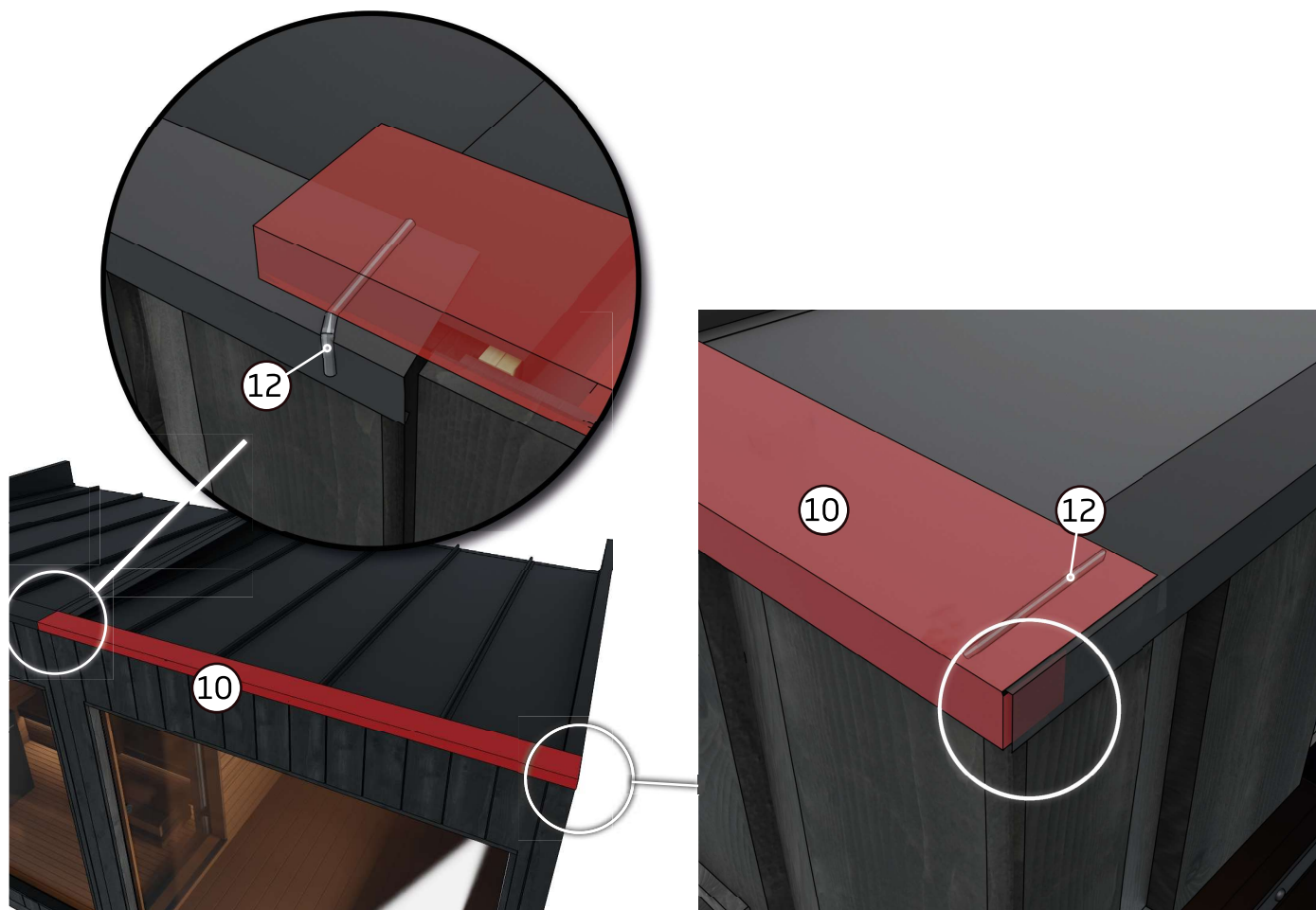

12 Placera modulens plåtbeslag (10) på taket. Modulens plåtbeslag går ca 10 cm över bastuns beslag. Täta plåtens fogningar med silikon (11).

Installera beslagets hörn på samma sätt som det är installerat i bastun.



13. Fäst plåtbeslaget (10) genom att använda skruvar (9). Observera att skruvarna måste träffa tätningsbeslagen installerade på taket.

FASTSÄTTNING AV SMYGLISTERNA (OBS! ANVÄNDS ENDAST I LOUNGEN OCH OMKLÄDNINGSRUMMET)

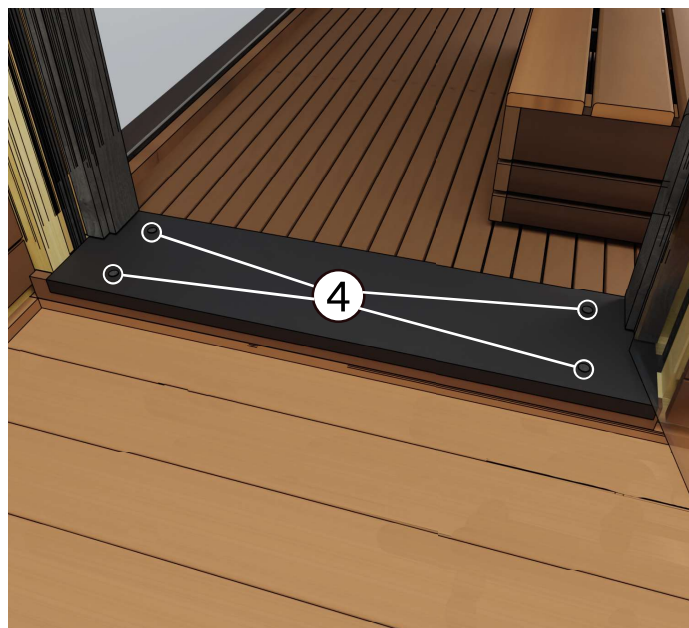

14. Placera tröskellisten (3) mellan modulerna.

Fäst tröskellisten (3) med skruvar (4). Tröskellisten har färdiga borrhål.



15. Fäst den korta smygbrädan (6) upptill i dörröppningen. Placera smygbrädan mot bastuns dörrkarmar.

Fäst smygbrädan med tre skruvar (5). Smygbrädan har färdiga borrhål.

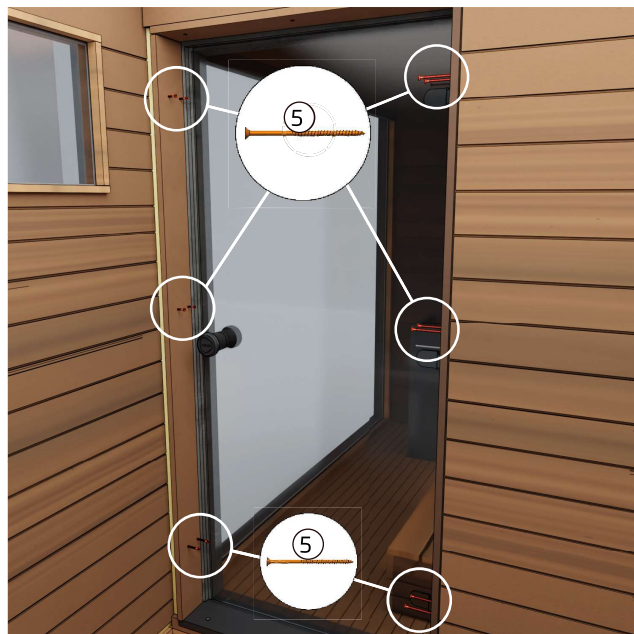

16. Fäst de långa smygbrädorna (7) i dörröppningens sidor. Placera smygbrädan mot bastuns dörrkarmar.

Fäst smygbrädorna med tre skruvar (5). Smygbrädan har färdiga borrhål.

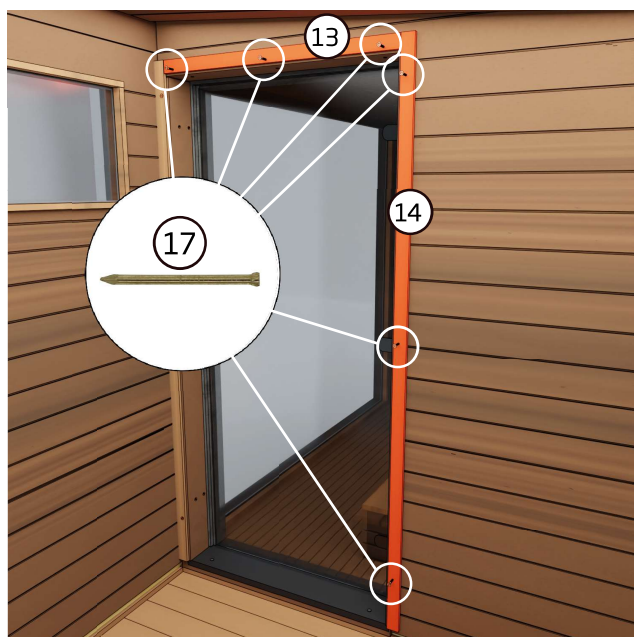
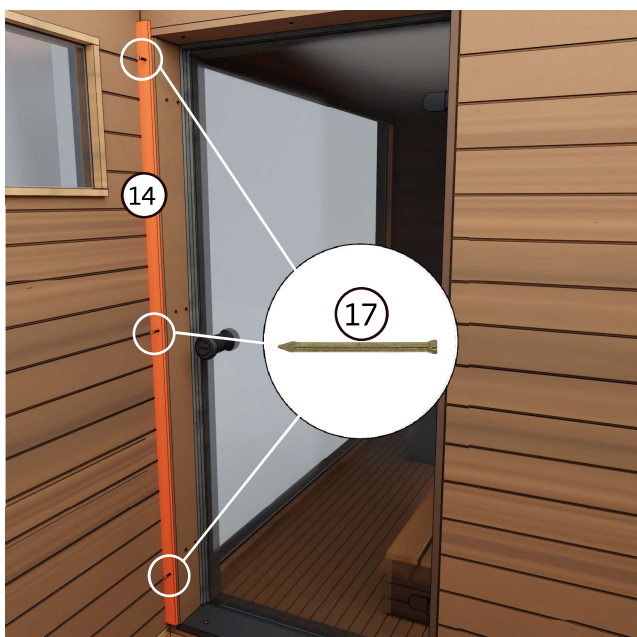

17. Använd till sist smyglisterna (13 och 14) för att dölja springan mellan smygbrädorna och väggen. Fäst listerna med spik (17).

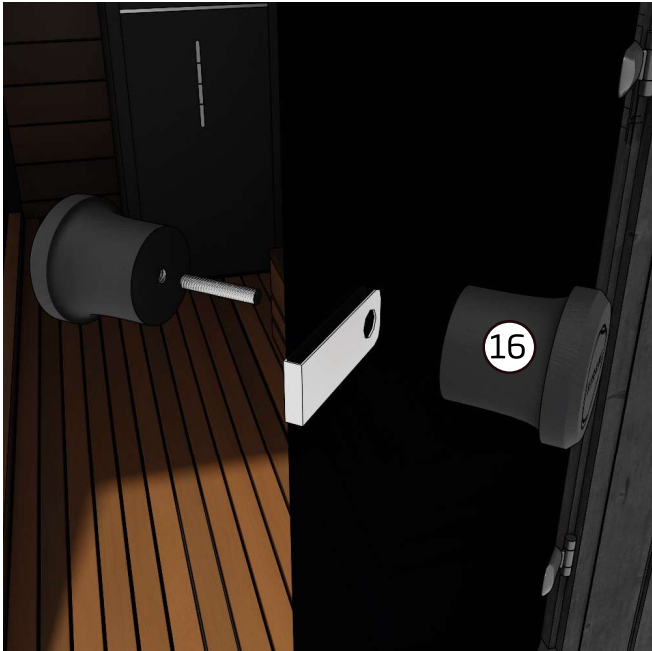

18. Montera dörrknoppen

18. Montera dörrknoppen

Lås modulens dörr med det externa låset som levereras med dörren. Låset innehåller en regel, ett hänglås och två nycklar. Lås modulen endast när den inte används. Låset hindrar dörren från att öppnas vid hårt väder och håller barn borta från bastun när vuxna inte är i närheten.



Bastun ska vara låst när den inte används. På det här sättet förhindrar du att dörren öppnas och går sönder till exempel när det är storm.

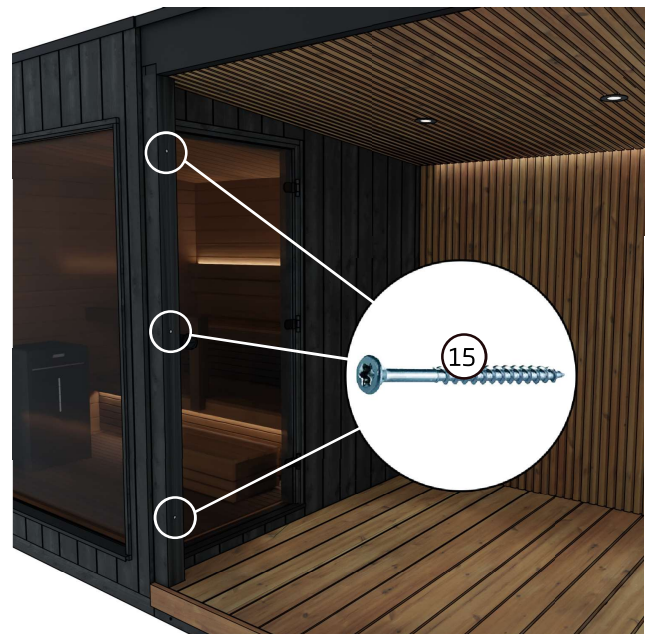

19. Montera terrassen i transportstöden och U-profilens takplåt enligt instruktionerna ovan.

Fäst sedan terrassen med tre skruvar från balken i föregående modul. Balken har färdiga borrhål.

Träets egenskaper och ytbehandling

Trä är ett naturmaterial om vars egenskaper det är bra att veta följande saker. Vanligen blir trämaterial gråare inom loppet av cirka ett år, beroende på mängden solljus (se skötselråden nedan). Ibland kan det hända att kåda tränger ut vid kvisthålen. Kådan kan avlägsnas med en stålskrapa och kvisthålet kan behandlas med kvistlack. Det kan även hända att stickor lossnar från träet och fastnar i huden. Dessa stickor bör du avlägsna omedelbart med en steril nål (desinficera t.ex. med sårrengöringsmedel).

Modulernas ytterbeklädnad

Bastuns ytterhölje består av tidlös granpanel. Ytterbeklädnaden fulländar bastuns moderna och stilfulla utseende. Om du vill bevara den svarta nyansen, måste bastun betsas utvändigt med några års mellanrum. På fabriken har bastun behandlats med för fabriksbruk avsedd vattenförtunnad träolja. Om du vill behandla bastun på nytt med den ursprungliga, fabrikstillverkade träoljan, kan du beställa den via din återförsäljare. Alternativt kan ytterhöljet behandlas med för utomhusbruk avsedd Pinotex lassie 5 Ebenholtz, 8802- B07G, som finns att köpa i järnhandeln.

Loungens och omklädningsrummets innerbeklädnad

Bastuns innerbeklädnad är i lövträ. Träytorna kan valfritt behandlas med paraffinolja. Behandlingen av bastulavarna kan förnyas ungefär en gång per år, beroende på användningen.

Terrassernas innerbeklädnad

Terrassens innerbeklädnad är i värmebehandlat barrträ. Om du vill behålla nyansen, kan terrassen oljas med Teknoshield 4015 vattenbaserad träolja. Ombehandlingen bör göras med liknande olja eller med utvalda nyanser. Teknos Woodex Aqua lämpar sig för behandling i Finland. Annanstans kan du använda olika typer av träoljor och transparenta lacker (lösningssmedels- och vattenbaserade).

GARANTI

Vi lämnar 24 månaders garanti för vår bastu för material- och tillverkningsfel. Garantin gäller om användaren har läst produktens bruksanvisning och följer den.

OBS! Från ovanstående avviker den sex månader långa garantin som lämnas för produkter i kommersiellt bruk.

Garantin gäller inte sådana eventuella fel, som är typiska för trämaterial. Exempel på dessa är färgförändringar, fuktighetsväxlingar, förekomst av sprickor och motsvarande.

Garantin gäller inte normalt slitage på grund av användning.

Garantin ersätter inte heller skador som har orsakats av felaktig användning.

Garantin ersätter inga skador som orsakats av köld, eftersom dessa kan undvikas genom korrekt användning.

Garantin gäller inte eventuella frätskador, som beror på användning av felaktiga rengöringsmedel.

Garantin täcker inga indirekta kostnader, till exempel bygge eller rivning av terrass.

Kontakta försäljaren av produkten omedelbart i garantiärenden. Om du på egen hand försöker reparera produkten upphör garantin att gälla.

ÅTERVINNING AV PRODUKTEN















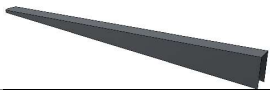

Produktens metalledar ska lämnas till metallåtervinningen, trädelarna kan brännas upp och glaset lämnas till glasåtervinningen. Övriga delar tillhör blandavfall. I Finland får förbrukade LED-lampor återlämnas kostnadsfritt och utan tvång att köpa en ny produkt till alla butiker vars sortiment omfattar lamporna. Alternativt kan lamporna lämnas till en återvinningsstation.

User manual**Nordic misty - Connecting modules**

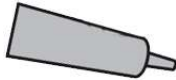
English

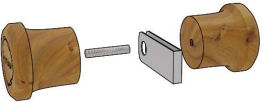

Check the contents of the delivery without delay!
Study the instructions carefully and keep them for future reference.

1.		Filler piece between the transport brackets
2.		Screws 4,8 x 75 mm
3.		Threshold plate
4.		Wronic-screw 4,2x19
5.		Screw RST 4,2 x 55 mm (Brown) (To cover boards, cover strips and skirting boards)
6.		Cover board (Short) 19x120 mm (Delivered only with the lounge and changing room)
7.		Cover board (Long) 19x120 mm (Delivered only with the lounge and changing room)
8.		U-profile sheet
9.		Roofing screw Black RR33, 48x25mm (To U-profile sheet and flashing piece)
10.		Flashing piece
11.		Skirting board (To transport brackets)
12.		Silicon
13.		Cover strip (Short) 12x43 mm (Delivered only with the lounge and changing room)
14.		Cover strip (Long) 12x43 mm (Delivered only with the lounge and changing room)
15.		Screw RST 6x120/70 (Delivered only with the terrace)
16.		Door knob
17.		Nail

GENERAL

Kirami Nordic misty lounge and changing room:

The roof of the lounge and changing room is similar to the Nordic misty sauna and easy to install. The modules must be placed at the same level with the sauna and attached to it from the transport brackets. Wider cover boards are mounted on the door between the sauna and the changing room to cover the junction between the buildings. The roof will be connected at the partition walls with a wider U-profile metal sheet.

The lounge works with "plug and play" principle and all electrical connections have been made. The socket can be found under the lounge.

Kirami Nordic misty terrace:

The terrace can be installed attached to the sauna and changing room or it can be used end as an open terrace. The modules must be placed at the same level with the other modules and attached to it at the transport brackets. The roof will be connected at the partition walls with a wider U-profile metal sheet. The terrace is attached from the front vertical post to the adjacent module.

The terrace works with "plug and play" principle and all electrical connections have been made. The socket can be found under the terrace.

How to install video:

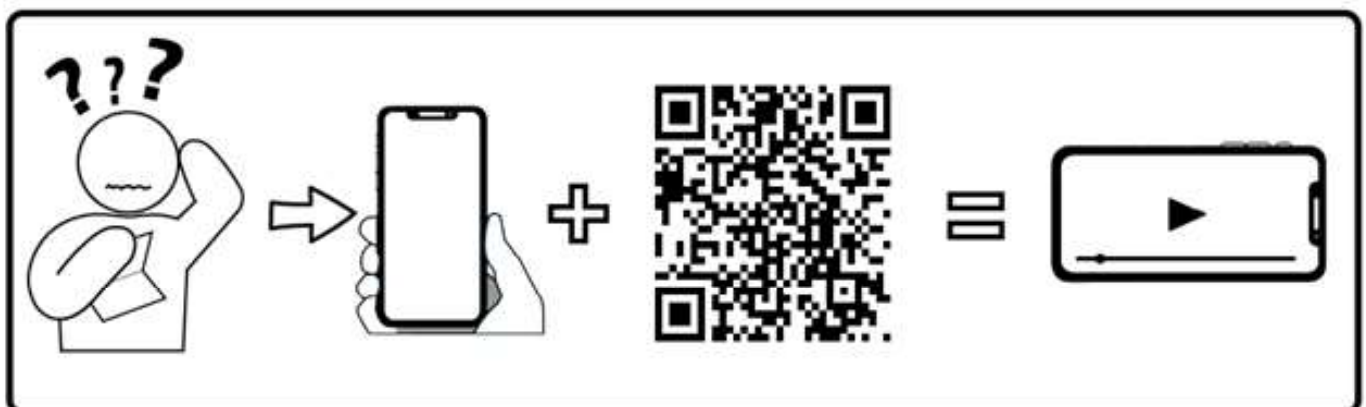

<https://youtu.be/joJ8l3aSoJM>

BUILDING THE FOUNDATIONS

The surface can be evened out with stone chippings, or if you want to have a more solid foundation, you can cast one from concrete. If you want to insulate the sauna foundation, we recommend placing at least 5-10 cm of ground frost insulation under the gravel, which effectively cuts off the thermal bridge to the cold ground underneath.

Under the modules, we recommend placing concrete slabs on top of the hard surface to lift it higher (see the image of the foundation) and putting roofing felt (bitumen roofing) on top of the slabs throughout the width of the slab. After this, it is good to make a grid (durable material) on top of the concrete slabs (Picture below) which makes it easier to get the modules on the same level.

The modules can also be installed directly on top of concrete slabs, but in this case you have to be especially careful that the modules are on the same level.

When the base of the modules are clearly up in the air, it has ventilation and dries well.

It is also important to ensure that the modules are not surrounded by tall grass, because it prevents the wood from breathing and contributes to rotting. The lower parts of the sauna must always have enough ventilation.

Pay attention to potential maintenance activities when choosing where to install the modules. The warranty does not cover any indirect costs, such as the demolition or construction of terraces. Before building a foundation, it is also good to prepare for the drainage of water from the sauna to its final location (the sauna already has its own drainage installed).

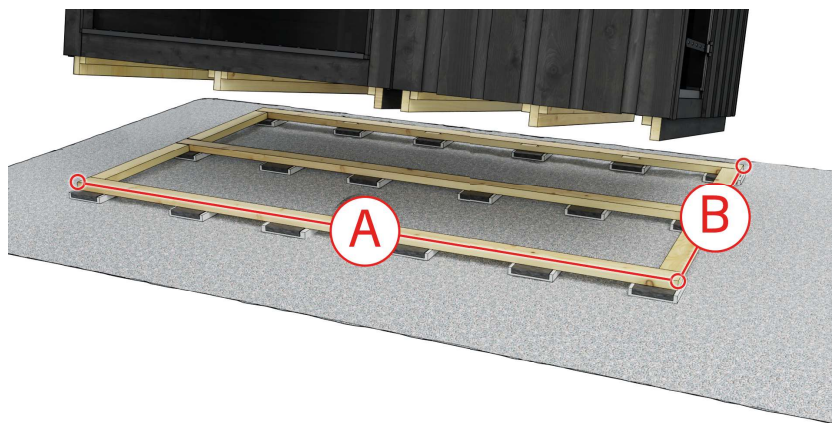

Dimensions of foundations from the most common combinations

Modules	A	B
Sauna + Changing room	3650 mm	2180 mm
Sauna + Lounge	4376 mm	2180 mm
Sauna + Terrace S	3635 mm	2180 mm
Sauna + Terrace M	4361 mm	2180 mm
Sauna + Terrace M + Lounge	6570 mm	2180 mm
Sauna + Terrace M + Terrace S + Lounge	8038 mm	2180 mm

TRANSPORTING THE MODULES AND LIFTING IT INTO PLACE

For transport, protective plywood sheets (attached with screws) have been placed around the modules in addition to protective film. Remove these protections only after the modules has been lifted down and is started to be connected to its final location with this unnecessary scratches and bumps are avoided.

When transporting the modules, the lifting slings, forklift tines or long pallet trucks must be placed under the module so that those supports the elements as well as possible throughout the lift and it remains straight and the lifting capacity constant. See example images on how to lift the sauna into place by using lifting slings or the tines of a forklift.

The sauna must be lifted from the side of the wall where this sign can be found. Straps / forklift tynes must be aligned with the marks.

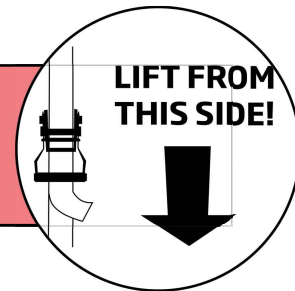

INSTALLATION

Before connecting

1. If you ordered a lounge with two doorway or changing room afterwards, remove and move the door locking parts from the sauna to the lounge/changing room. Attach locking parts to the same place where they were in the sauna.

Note There is no need to move if you connect the terrace module.





2. Make sure that the cover boards have been removed from the door edges of the walls to be connected.

3. Make sure that there is no skirting boards attached to the modules.

Note. If you connect the Nordic misty terrace module, do not remove the cover boards.

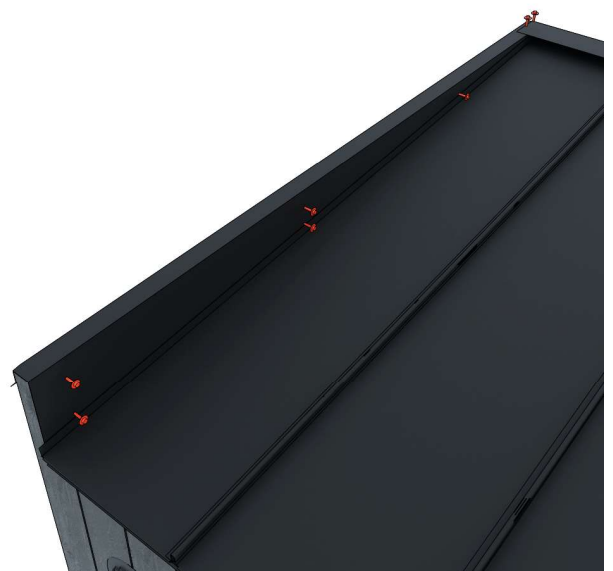
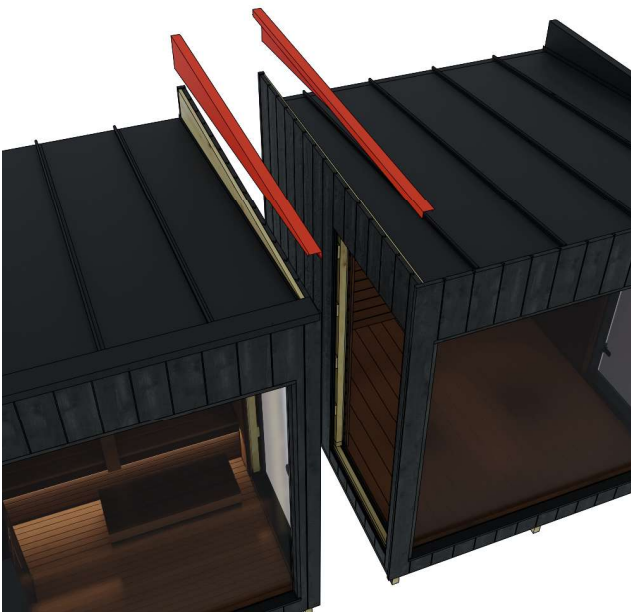

4. Make sure that the side flashings has been removed from the walls to be connected. The flashings are attached with seven screws (five screws on the side and two screws on top).

If necessary, use the detached flashing sheet in the last module.

ATTACHMENT OF THE TRANSPORT BRACKETS

(NOTE. ATTACHMENT IS THE SAME IN ALL MODULES)



5. Lift the modules side by side.

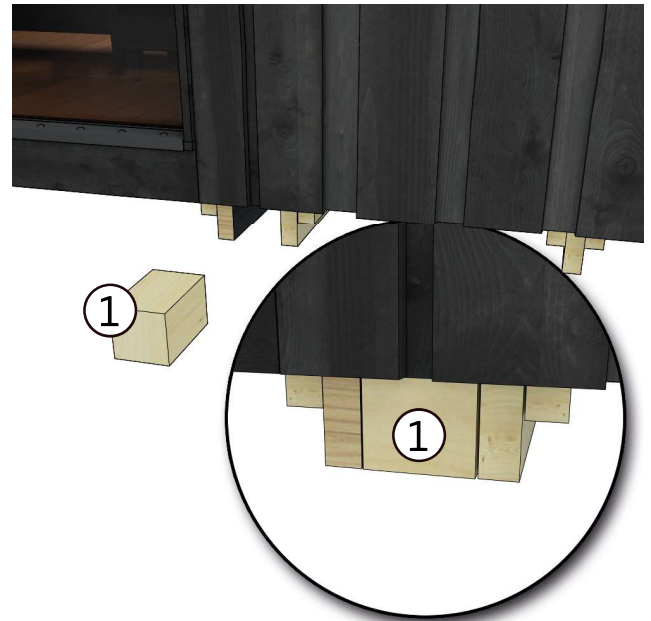

6. Place the filler piece (1) between the transport brackets.

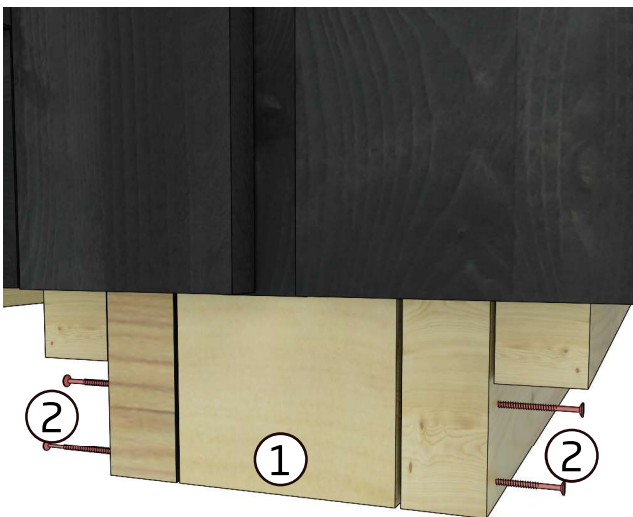

7. Attach the filler piece (1) with four screws (2).

Two screws from both sides.



8. Attach the filler piece (1) to the behind of the modules in the same way as in steps 6 and 7.

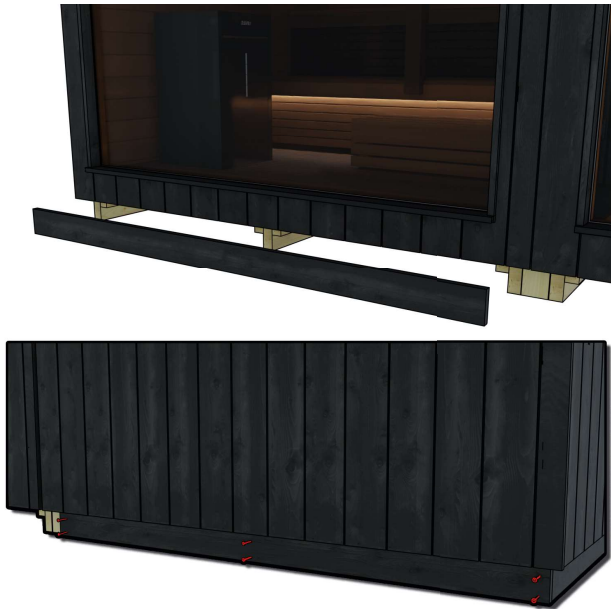

9. Attach the skirting boards to the sauna's transport brackets at the front and back.

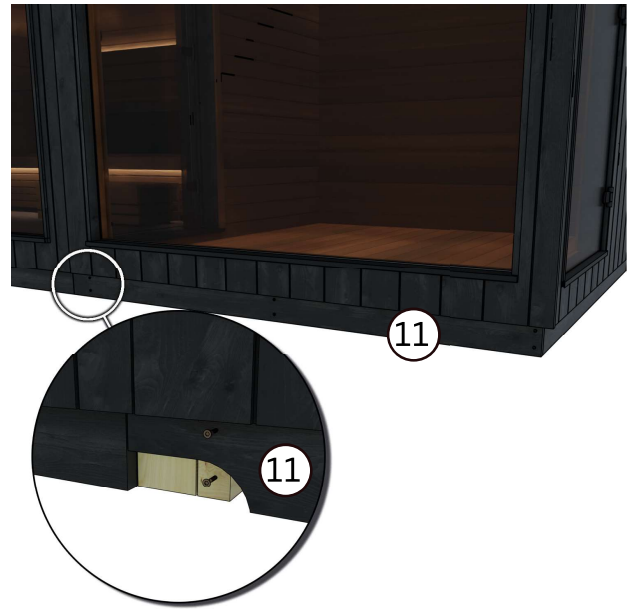

10. Attach skirting board (11) to the module's transport brackets. Skirting board will hide filler piece (1) which you before installed. Attach the skirting board to the behind of the module in the same way.

ATTACHMENT OF THE ROOF SHEETS (NOTE. ATTACHMENT IS THE SAME IN ALL MODULES)

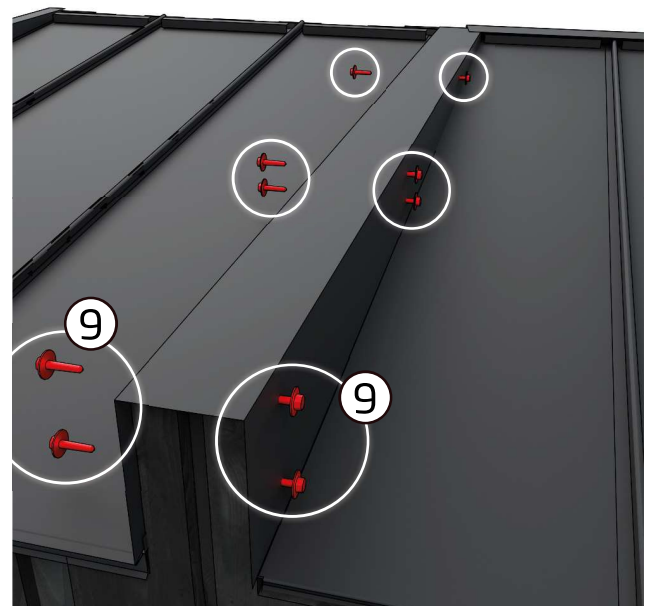

11. Place and attach the U-profile sheet (8) between the modules using screws (9). There will be five screws on both sides

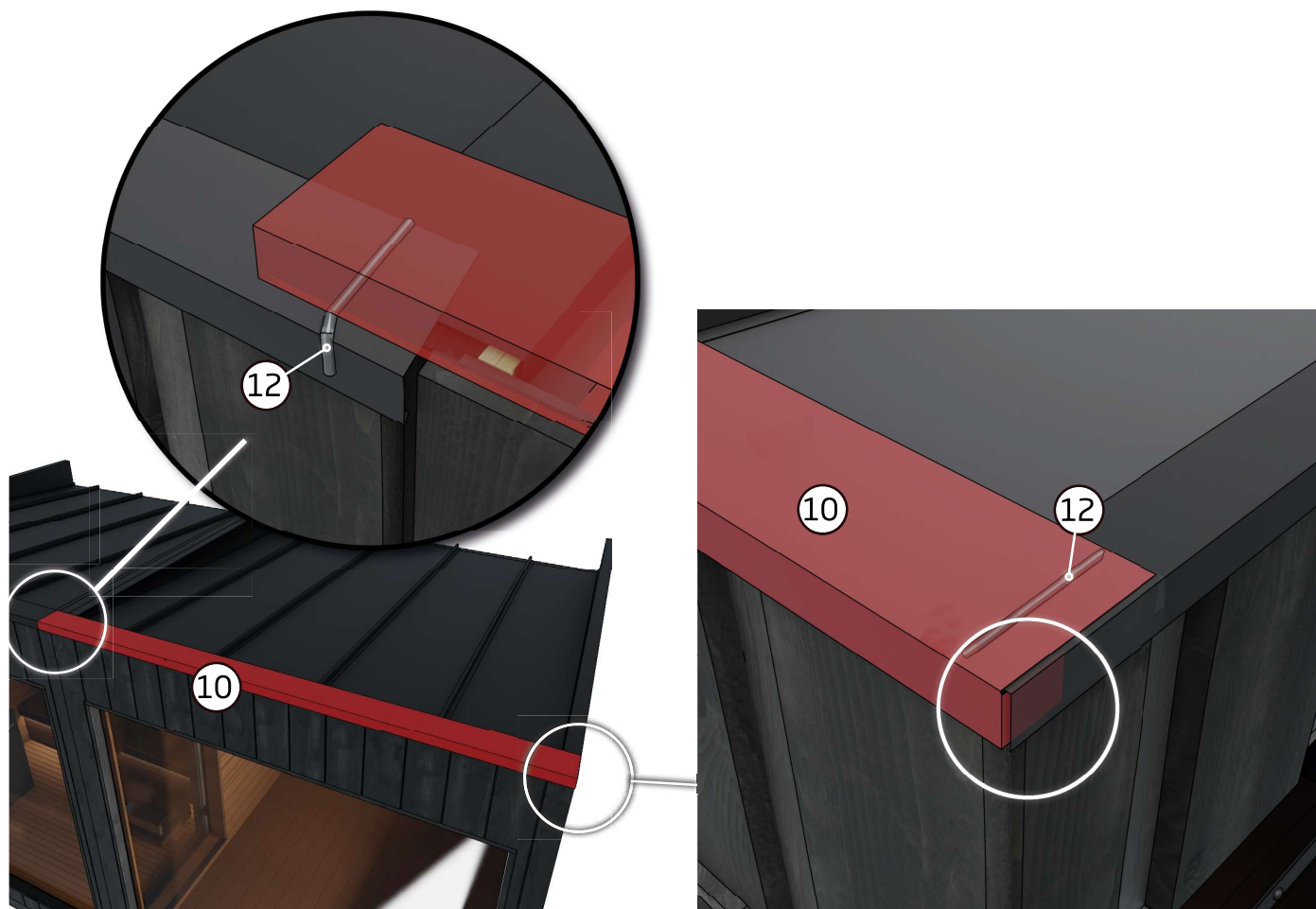

12. Place the module's flashing sheet (10) on the roof. The flashing sheet of the module goes about 10 cm over the flashing in the sauna. Seal the joints of the sheets with silicone (11).

Arrange the corner of the flashing in the same way as it is installed in the sauna.



13. Attach the flashing sheet (10) using screws (9). Note that the screws must hit the sealing flashings installed on the roof.

ATTACHMENT OF THE COVER BOARDS (NOTE. ONLY USED IN LOUNGE AND CHANGING ROOM)

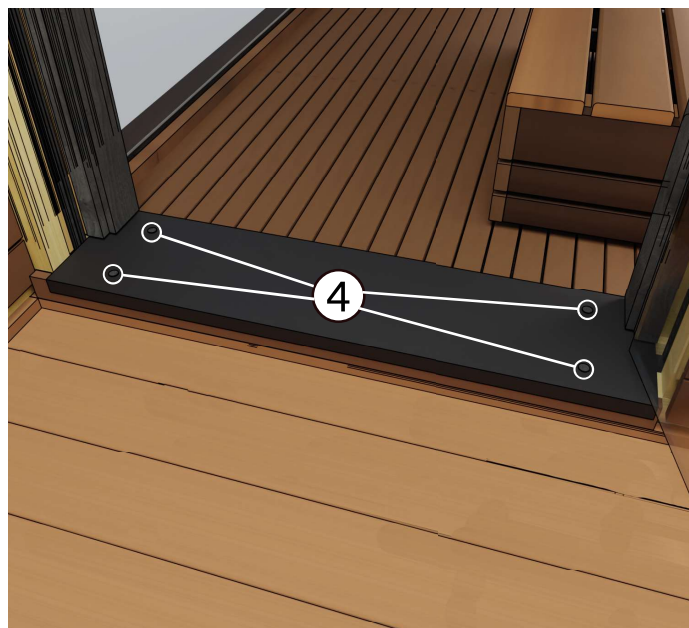

14. Place threshold plate (3) between the modules .

Attach threshold (3) with screws (4). Threshold have pre-drilled holes.



15. Attach the short cover board (6) to the top of the doorway. The cover board is placed against the sauna door frames.

The cover board is attached with three screws (5). Cover board have pre-drilled holes.

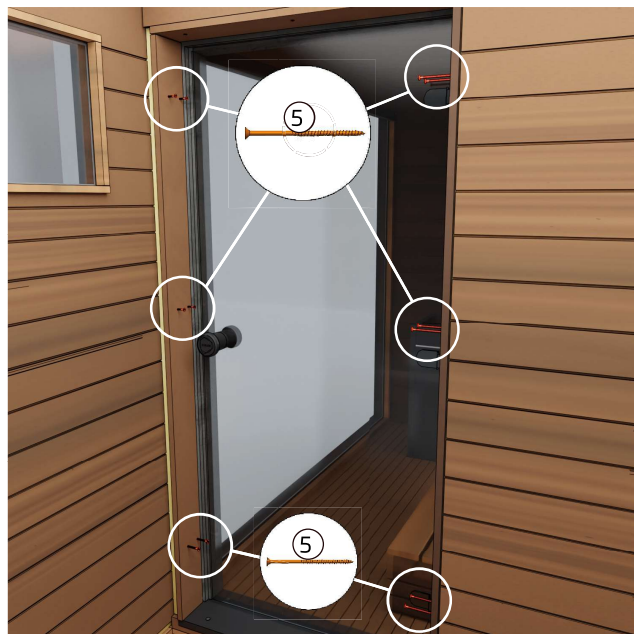

17. Attach the long cover boards (7) to the sides of the doorway. The cover board is placed against the sauna door frames.

The cover boards are attached with three screws (5). Cover board have pre-drilled holes.

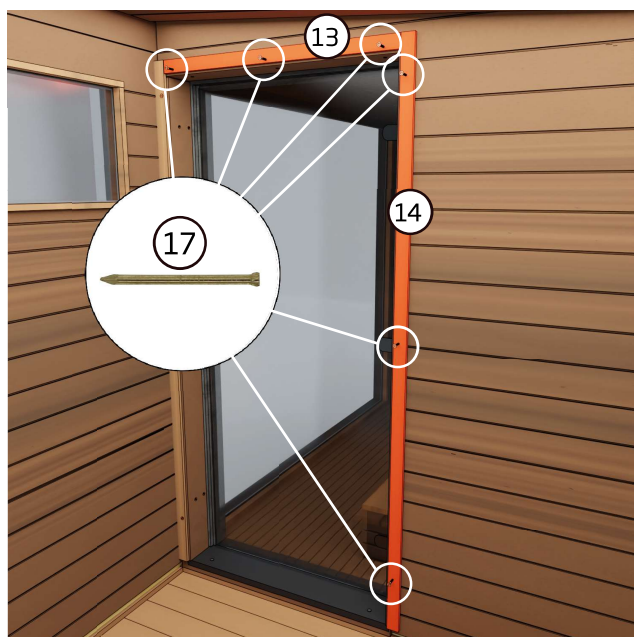
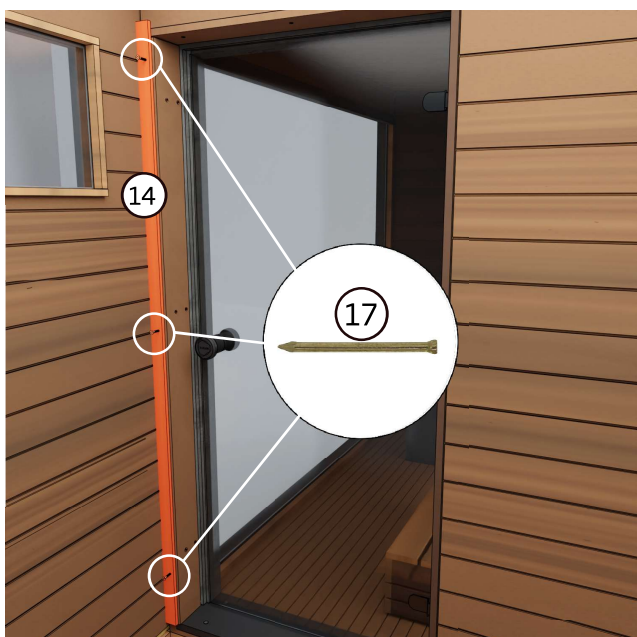

18. Finally, use cover strips (13 and 14) to hide the gap between the cover boards and the wall. Attach the strips with three nails (17).

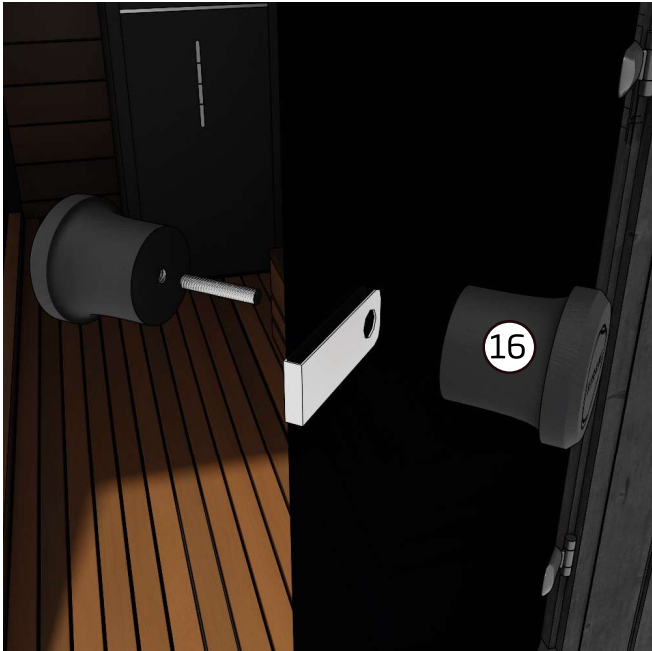

18. Install door knob

18. Install door knob

Lock the module door with an external lock provided with the door. The lock set includes a latch, padlock and 2 keys. The module is only locked when not in use. The lock stops the door from opening during rough weather and keeps children out of the sauna when adults are not around.



The door must be locked when not in use. This prevents the door from opening and breaking, eg in stormy weather

INSTALLING FROM THE BEAM (NOTE. ONLY USED IN TERRACE MODULES)

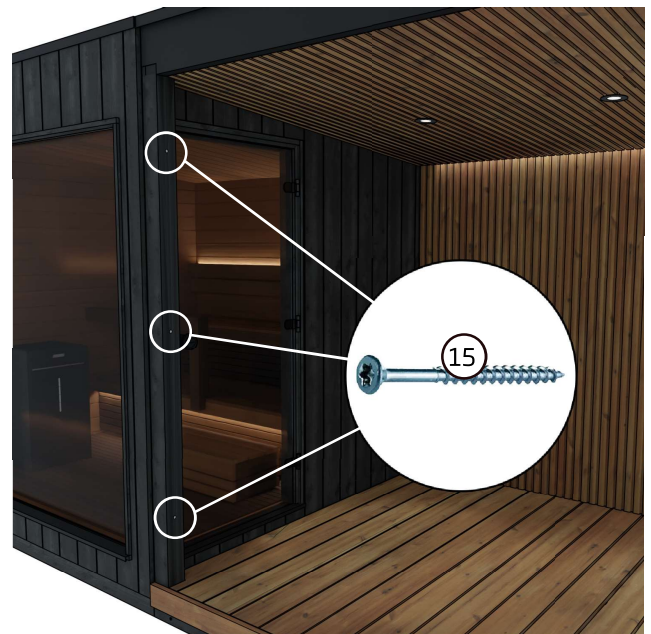

19. Attach the terrace to the transport brackets and the U-profile roof sheet according to the instructions above.

After that, attach the terrace with three screws from the beam to the previous module. The beam has pre-drilled holes.

The characteristics of wood and surface treatment

Wood is a natural material, and you should know the following about its characteristics. Normally, wooden materials gain a grey tint in roughly one year, depending on the amount of sunlight (care instructions below). Sometimes resin may be exuded from knots, but it can be removed from the knots with a steel trowel and the area treated with knotting solution. Splinters may also come off from the wood; they should be removed immediately using a sterile needle (use e.g. wound cleaner to disinfect it).

Outer surface of the modules

The exterior of the modul is made of timeless spruce panel. It completes the modern and stylish look of the modul. If you want to maintain this shade of black, the outside of the modul must be stained every few years. At the factory, the sauna is treated with industrial water-based wood oil. If you want to use the original industrial wood oil to treat the sauna again, you can order the wood oil via your retailer. Alternatively, the outer surface can be treated with Pinotex Classic 5 Ebenholtz, 8802-B07G.

Inner surface of the lounge and changing room

The interior surfaces of the sauna are made of hardwood. If desired, the wooden surfaces can be treated with paraffin oil. The treatment of the benches can be renewed approximately every year, depending on the use.

Inner surface of the terraces

Terrace's inner surface is made of thermotreated softwood. If you want to keep the tone, the terrace can be oiled with Teknosshield 4015 water based wood oil. The re-treatment should be made with similar oil or with selected tones. Teknos Woodex Aqua suits for treatment in Finland. Elsewhere you can use different kinds of wood oils and transparent paints (solvent and water based).

WARRANTY

We give our sauna a warranty of 24 months concerning material and manufacturing defects.

The warranty is valid when the user has studied the product's instruction manual and complies with it.

NOTE! An exception to the above is the warranty period of 6 months given to products used for commercial purposes.

- The warranty does not cover any defects typical to wood materials that may occur. E.g. colour changes, changes in humidity, cracks forming, and similar issues.
- The warranty does not cover wear and tear due to normal use.
- The warranty does not cover damage due to user error, for example.
- The warranty does not cover frost damage, either, because it can be avoided with correct use.
- The warranty does not cover any corrosion due to the use of wrong cleaning agents.
- The warranty does not cover any indirect costs, such as building or demolishing a terrace.
- Contact the seller of the product immediately regarding issues with warranties. Attempting to repair the product yourself voids the warranty.

DISPOSING OF THE PRODUCT

The metal parts of the product should be taken to metal recycling, while the wooden parts can be burned, and the glass can be taken to a glass recycling point. The other parts should be disposed of with mixed waste. In Finland, used LED lights can be returned for free and without an obligation to buy a new product to shops where lamps are a part of the usual selection, or alternatively they can be taken to a recycling point.

GEBRAUCHSANWEISUNG

Nordic misty - Anbaumodule



German



Kontrollera leveransinnehållet omedelbart!
Läs noggrant igenom och spara anvisningarna för fram-
tida behov.

1.		Füllstück für den Zwischenraum zwischen den Unterbalken
2.		Schraube 4,8 x 75 mm
3.		Schwellenbrett
4.		Wronic-Schraube 4,2x19
5.		Schraube RST 4,2 x 55 Wubau TX20 (braun) (für die Futterbretter, die Zierbekleidung und die Deckleisten)
6.		Futterbrett (kurz) 19x120 mm (nur im Lieferumfang der Lounge und der Umkleidekabine enthalten)
7.		Futterbrett (lang) 19x120 mm (nur im Lieferumfang der Lounge und der Umkleidekabine enthalten)
8.		U-Profil
9.		Blechschaube Musta RR33, 48x25 mm (für das U-Profil und das Firstblech)
10.		Firstblech
11.		Deckleiste (für die Unterbalken)
12.		Silikon
13.		Zierbekleidung (kurz) 12x43 mm (nur im Lieferumfang der Lounge und der Umkleidekabine enthalten)
14.		Zierbekleidung (lang) 12x43 mm (nur im Lieferumfang der Lounge und der Umkleidekabine enthalten)
15.		Schraube RST 6x120/70 (nur im Lieferumfang der Terrasse enthalten)
16.		Türgriff
17.		Nägel

ALLGEMEINES

Kirami FinVision Nordic misty Lounge und Umkleidekabine:

Das Dach der Lounge und der Umkleidekabine ähnelt dem der Nordic misty Sauna und ist leicht zu montieren. Die Module und die Sauna müssen auf derselben Ebene stehen und an den Unterbalken aneinander befestigt werden. Im Türdurchgang zwischen der Sauna und der Umkleidekabine werden Blenden (sog. Futterbretter) angebracht, um die Nahtstelle der beiden Räume zu verdecken. Die Verbindung der Dachflächen erfolgt über ein U-Profil an den Seitenwänden der Module.

Die Lounge funktioniert nach dem „Plug-and-play“-Prinzip – alle elektrischen Anschlüsse sind bereits verlegt. Die Steckdose befindet sich unter der Lounge.

Kirami FinVision Nordic misty Terrasse:

Die Terrasse kann als Anbau an die Sauna und die Umkleidekabine montiert oder separat als offene Terrasse genutzt werden. Alle Module müssen auf derselben Ebene stehen und an den Unterbalken aneinander befestigt werden. Die Verbindung der Dachflächen erfolgt über ein U-Profil an den Seitenwänden der Module. Die Terrasse wird am Vorderpfosten mit dem Nachbarmodul verbunden.

Die Terrasse funktioniert nach dem „Plug-and-play“-Prinzip – alle elektrischen Anschlüsse sind bereits verlegt. Die Steckdose befindet sich unter der Terrasse.

How to install video:



<https://youtu.be/joJ8l3aSoJM>

ERSTELLUNG DES FUNDAMENTS

Es ist wichtig, das Modul auf einem ebenen Untergrund zu platzieren, welcher das Gewicht des Moduls tragen kann. Der Boden kann z. B. mit Schotter geebnet werden. Wünschen Sie eine festere Oberfläche, können Sie ein Fundament aus Beton gießen. Möchten Sie den Boden des Moduls isolieren, empfehlen wir eine 5 - 10 cm dicke Frostschutzplatte unter dem Schotter, die-se durchtrennt effizient die unter dem Boden verlaufende Kältebrücke.

Wir empfehlen, Betonfliesen auf die harte Oberfläche unter den Modulen zu legen, damit die Module leicht erhöht stehen (vgl. Abbildung des Fundaments), und diese Betonfliesen jeweils in ihrer gesamten Breite mit Dachpappe (Teerpappe) zu versehen. Anschließend empfiehlt es sich, eine Unterkonstruktion (aus langlebigem Material) auf die Betonfliesen zu legen (vgl. Abbildung unten). So können die Module leichter auf dieselbe Höhe gebracht werden.

Die Module können auch direkt auf die Betonfliesen platziert werden. In diesem Fall muss jedoch besonders sorgfältig darauf geachtet werden, dass die Module gleich hoch stehen.

Wenn der Untergrund der Module der Luft stark ausgesetzt wird, bleibt er belüftet und trocknet gut.

Es ist wichtig, auch darauf zu achten, dass die Module nicht weitgehend von einer Wiese oder Weide umrandet sind, da dies verhindert, dass das Holz atmen kann und den Zersetzungsprozess fördert. Der untere Bereich der Module muss stets belüftet werden können.

Denken Sie bei der Wahl des Aufstellortes der Module an eventuelle Wartungsmaßnahmen. Die Garantie übernimmt keine indirekten Kosten, wie z.B. den Abriss oder Bau einer Terrasse. Vor Erstellung des Fundaments sollte der Wasserabfluss aus den Modulen bis zum endgültigen Standort vorbereitet werden (in den Modulen ist der Wasserabfluss bereits fertig montiert).

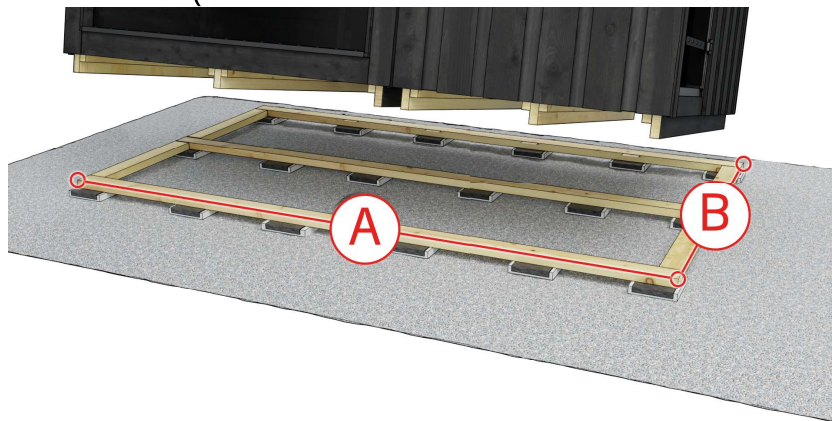

Fundament-Abmessungen der gängigsten Kombinationen

Modules	A	B
Sauna + Umkleidekabine	3650 mm	2180 mm
Sauna + Lounge	4376 mm	2180 mm
Sauna + Terrasse S	3635 mm	2180 mm
Sauna + Terrasse M	4361 mm	2180 mm
Sauna + Terrasse M + Lounge	6570 mm	2180 mm
Sauna + Terrasse M + Terrasse S + Lounge	8038 mm	2180 mm

TRANSPORT DER MODULE UND DAS HEBEN AN DEN ZIELORT

Für den Transport wurden die Module mit Sperrholz-Schutzplatten (verschraubt) sowie mit Schutzfolie versehen. Entfernen Sie diese Schutzvorrichtungen erst, wenn die Module an ihren endgültigen Standort gehoben wurden und verbunden werden sollen, um unnötige Kratzer und Stöße zu vermeiden.

Beim Transport der Module müssen Hebegurte, Gabelstaplerzinken oder lange Palettenhubwagen unter die Module platziert werden, damit diese die Elemente während des gesamten Hebevorgangs so gut wie möglich stützen und die Module gerade und die Tragfähigkeit konstant bleiben. Schauen Sie sich die Beispielbilder an, wie die Module mit Hilfe von Hebegurten oder Gabelstaplerzinken angehoben werden können.

Bastun måste lyftas från sidan av väggen där du kan hitta denna skylt! Spännband/trucksspikarna ska placeras vid markörerna.

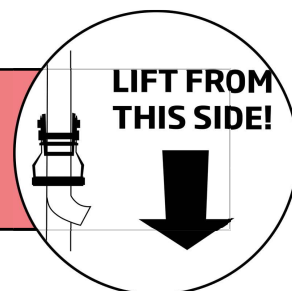

AUFBAU

Vor dem Anbau

1. Falls Sie eine Lounge mit zwei Türöffnungen oder einer anschließenden Umkleidekabine bestellt haben, entfernen Sie die Türverriegelungsteile der Sauna und verwenden Sie sie für die Lounge/die Umkleidekabine. Montieren Sie die Türverriegelung an der gleichen Stelle wie an der Sauna.

Hinweis: Beim Anbau des Terrassenmoduls muss die Türverriegelung nicht entfernt werden.

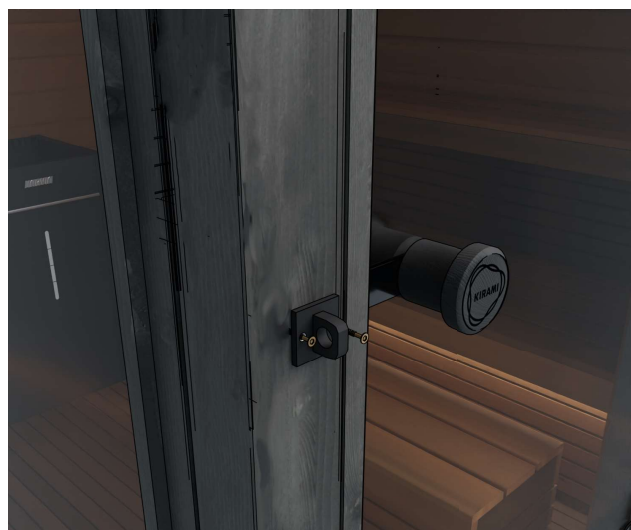



2. Stellen Sie sicher, dass die Zierbekleidung von den Türrahmen der zu verbindenden Wände entfernt wurde.

3. Stellen Sie sicher, dass keine Deckleisten an den Modulen angebracht sind.

Hinweis: Entfernen Sie die Zierbekleidung beim Anbau des Nordic misty Terrassenmoduls nicht.

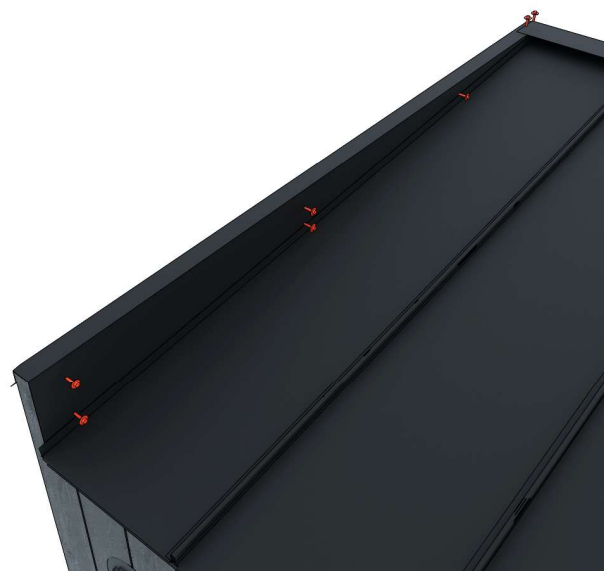
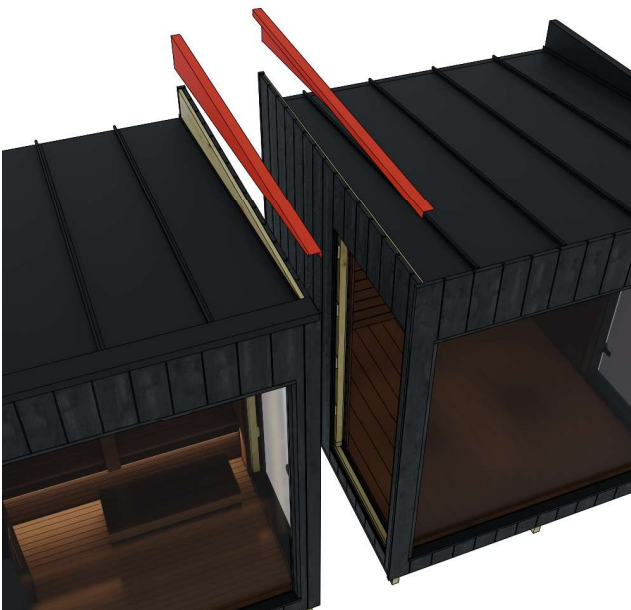

4. Stellen Sie sicher, dass die seitlichen Abschlussbleche an den zu verbindenden Wänden entfernt wurden. Die Abschlussbleche sind mit sieben Schrauben befestigt (fünf Schrauben seitlich und zwei Schrauben oben).

Verwenden Sie die abmontierten Abschlussbleche ggf. für das letzte Modul.

BEFESTIGUNG DER UNTERBALKEN (HINWEIS: DIE BEFESTIGUNG IST BEI ALLEN MODULEN GLEICH)

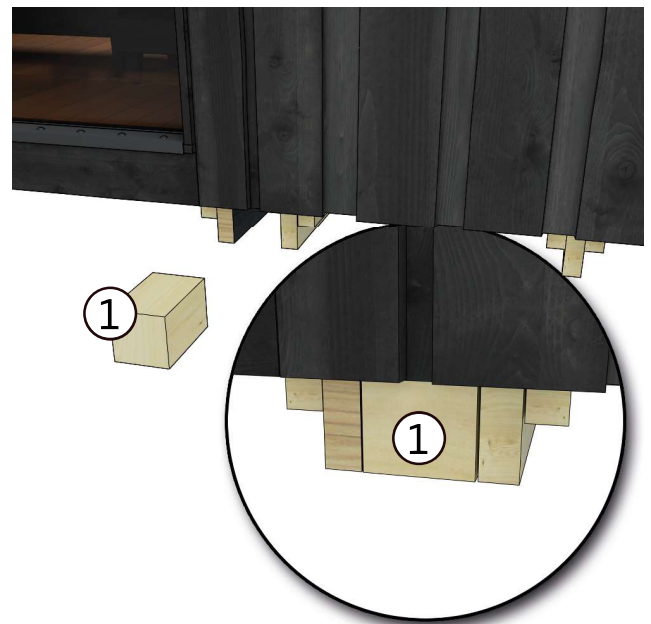

5. Platzieren Sie die Module nebeneinander.

6. Schieben Sie das Füllstück (1) zwischen die Unterbalken.

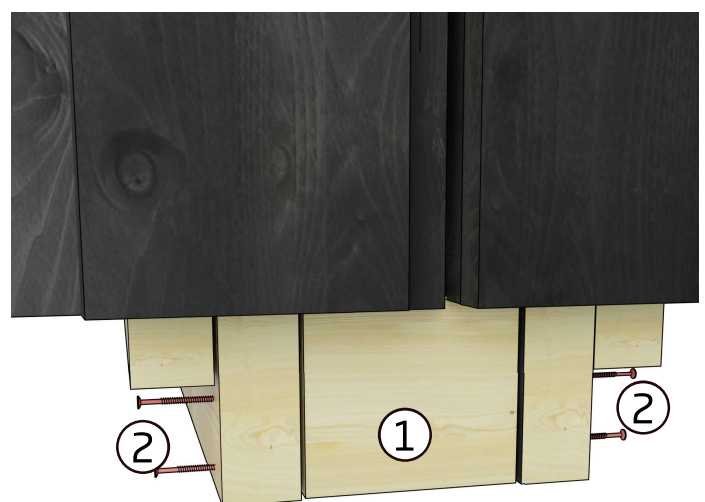

7. Befestigen Sie das Füllstück (1) mit vier Schrauben (2).

Zwei Schrauben von beiden Seiten.

8. Wiederholen Sie die Schritte 6 und 7 für die Befestigung des Füllstücks (1) an der Rückseite der Module.

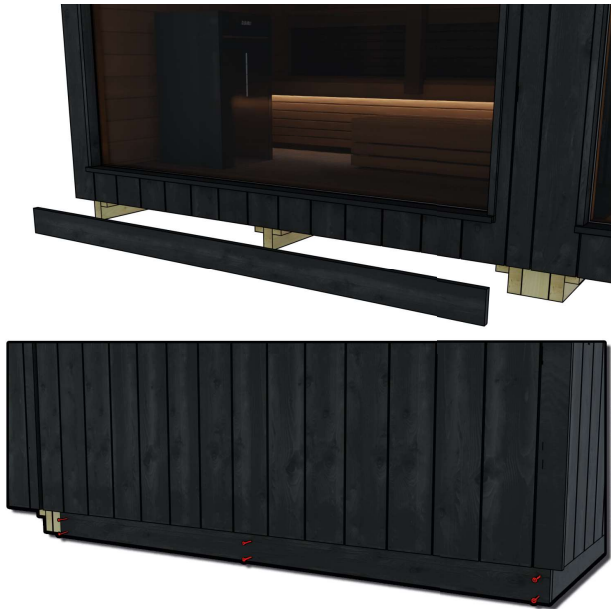

9. Befestigen Sie die Deckleisten an den vorderen und hinteren Unterbalken der Sauna.

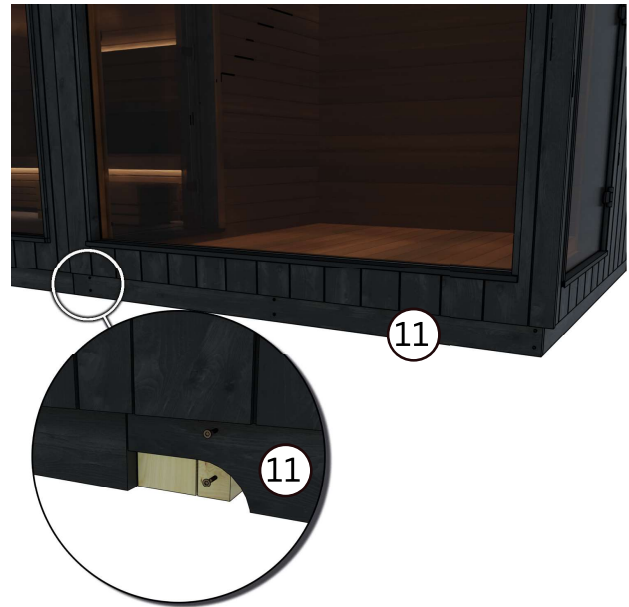

10. Befestigen Sie die Deckleiste (11) an den Unterbalken des Moduls. Die Deckleiste dient zum Verdecken des zuvor montierten Füllstücks (1). Befestigen Sie die Deckleiste an der Rückseite des Moduls genauso.

BEFESTIGUNG DER DACHBLECHE (HINWEIS: DIE BEFESTIGUNG IST BEI ALLEN MODULEN GLEICH)

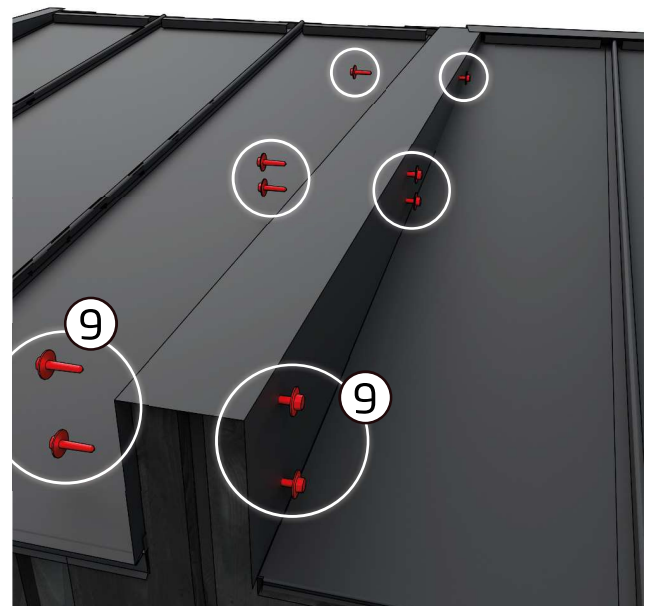

11. Platzieren Sie das U-Profil (8) am Übergang zwischen den Modulen und befestigen Sie es mit den dafür vorgesehenen Schrauben (9). Von beiden Seiten sind je fünf Schrauben zu verwenden.

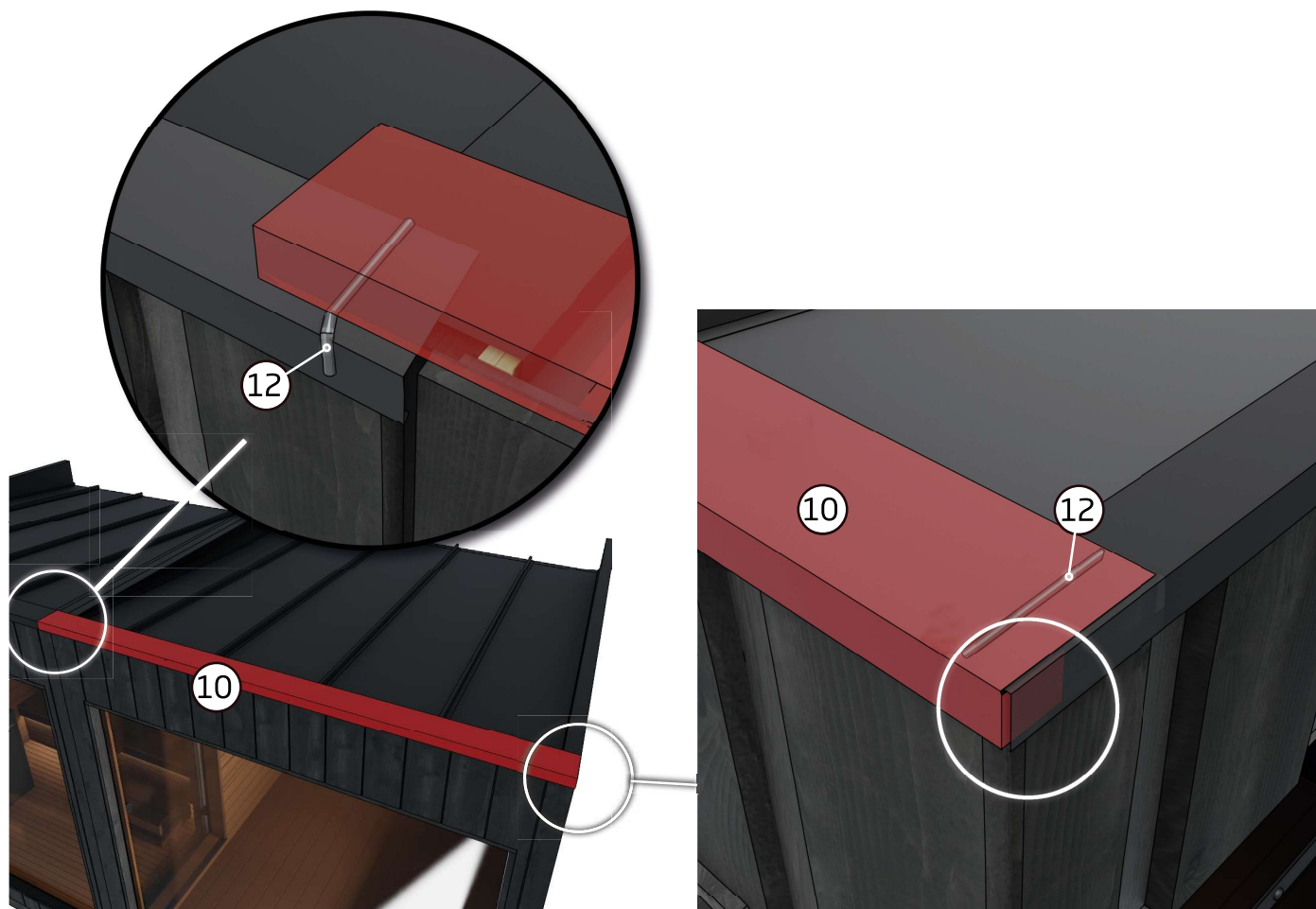

12. Platzieren Sie das Firstblech (10) des Moduls auf dem Dach. Das Firstblech des Moduls überlappt das der Sauna um etwa 10 cm. Versiegeln Sie den Übergang zwischen den beiden Blechen mit Silikon (11).

Platzieren Sie die Seitenkante des Firstblechs genauso wie bei der Sauna.



13. Befestigen Sie das Firstblech (10) mit den dafür vorgesehenen Schrauben (9). Beachten Sie, dass die Schrauben in die auf dem Dach befestigten Dichtungsleisten greifen müssen.

VERKLEIDUNG DES TÜRDURCHGANGS

(HINWEIS: NUR IN DER LOUNGE UND DER UMKLEIDEKABINE VORGESEHEN)

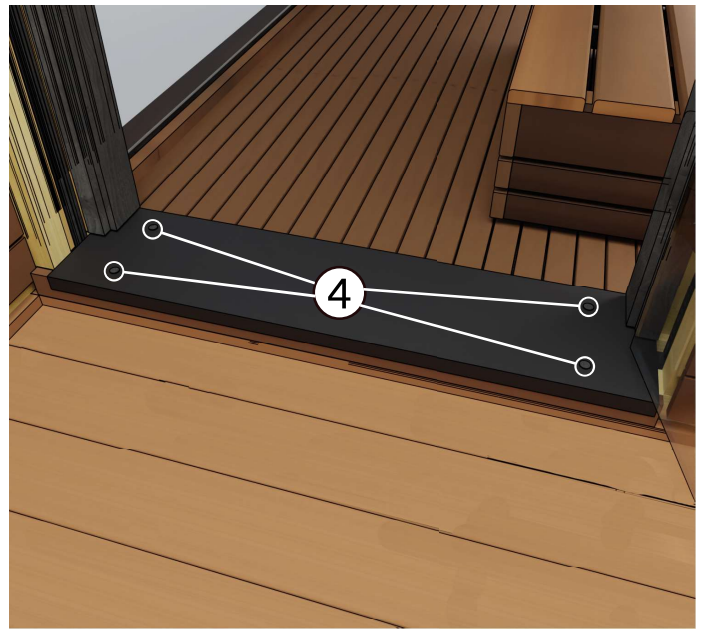

14. Legen Sie das Schwellenbrett (3) auf den Übergang zwischen den beiden Modulen.

Befestigen Sie das Schwellenbrett (3) mit den dafür vorgesehenen Schrauben (4). Die Schwelle ist mit Vorbohrungen versehen.



15. Befestigen Sie das kurze Futterbrett (6) im oberen Teil des Türdurchgangs. Das Futterbrett wird am Türrahmen der Sauna angesetzt.

Das Futterbrett wird mit drei hierfür vorgesehenen Schrauben (5) befestigt. Das Futterbrett ist mit Vorbohrungen versehen.

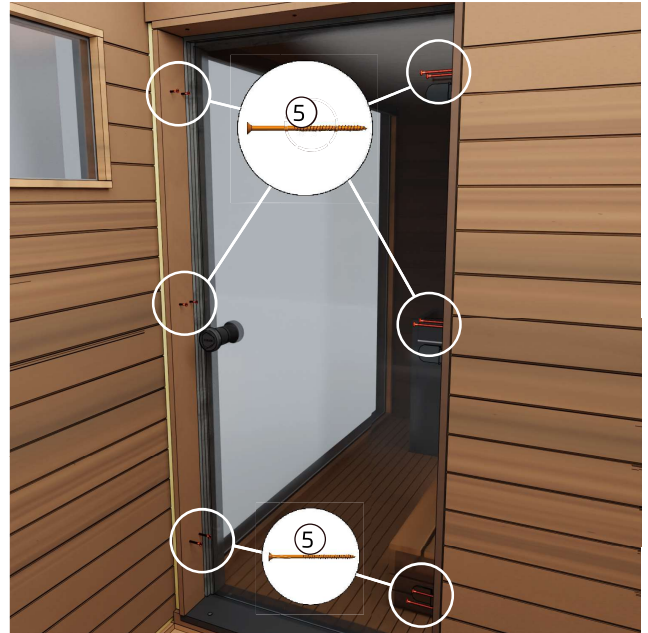

16. Befestigen Sie die langen Futterbretter (7) an den Seiten des Türdurchgangs. Die Futterbretter werden am Türrahmen der Sauna angesetzt.

Die Futterbretter werden mit je drei hierfür vorgesehenen Schrauben (5) befestigt. Die Futterbretter sind mit Vorbohrungen versehen.

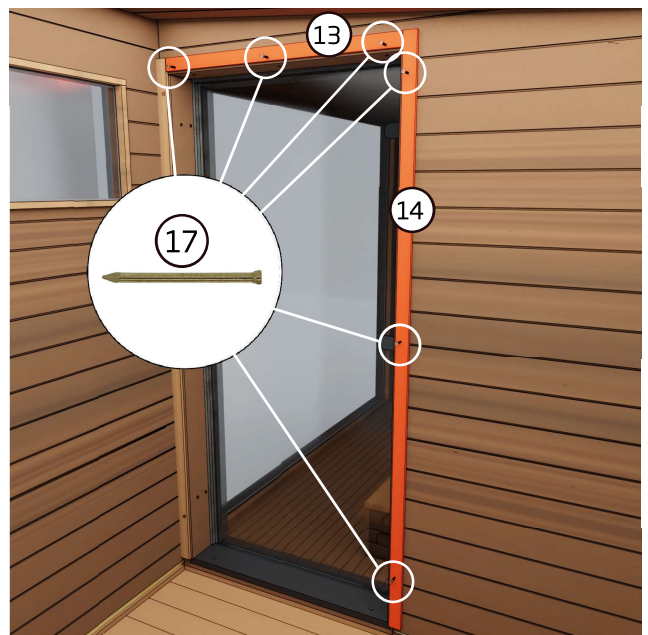
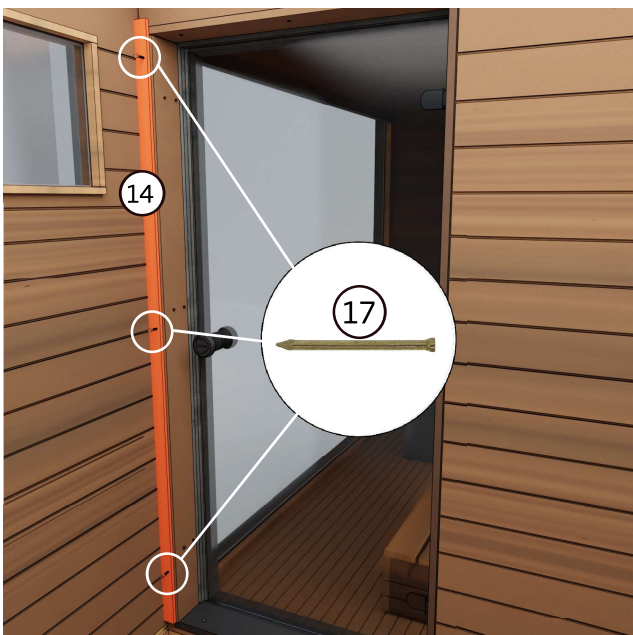

17. Verwenden Sie abschließend die Zierbekleidung (13 und 14), um die Lücke zwischen den Futterbrettern und der Wand zu verdecken.

Befestigen Sie die Zierbekleidung mit den dafür vorgesehenen Nägeln (17).

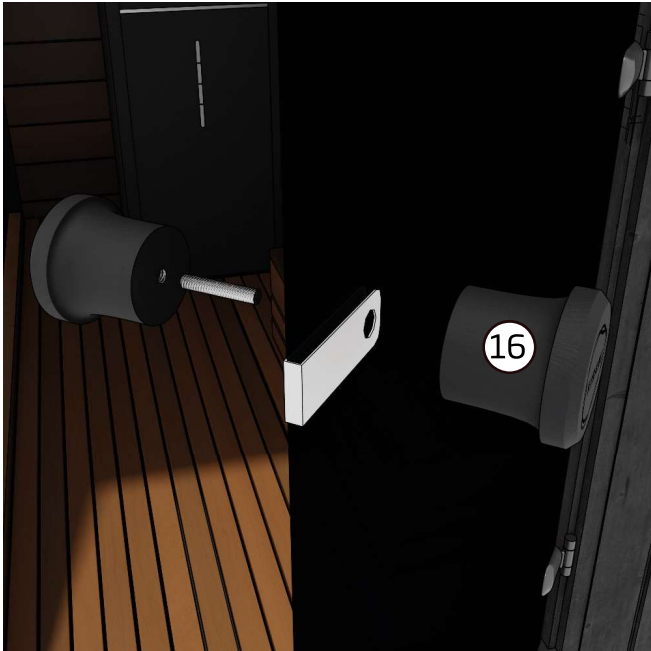

18. Montieren Sie den Türknauf.

18. Montieren Sie den Türknauf.

Die Tür des Moduls kann mit dem mitgelieferten externen Schloss verriegelt werden. Das Verriegelungsset umfasst einen Riegel, ein Vorhängeschloss und zwei Schlüssel. Das Modul wird nur dann verriegelt, wenn es nicht in Gebrauch ist. Das Schloss verhindert, dass sich die Tür bei schlechtem Wetter öffnet und dass Kinder unbeaufsichtigt in die Sauna gelangen können.



Die Tür des Moduls muss verschlossen sein, wenn es nicht benutzt wird. Dadurch wird verhindert, dass sich die Tür beispielsweise bei stürmischem Wetter öffnet und beschädigt wird.

BEFESTIGUNG DES PFOSTENS (HINWEIS: NUR BEI TERRASSENMODULEN)

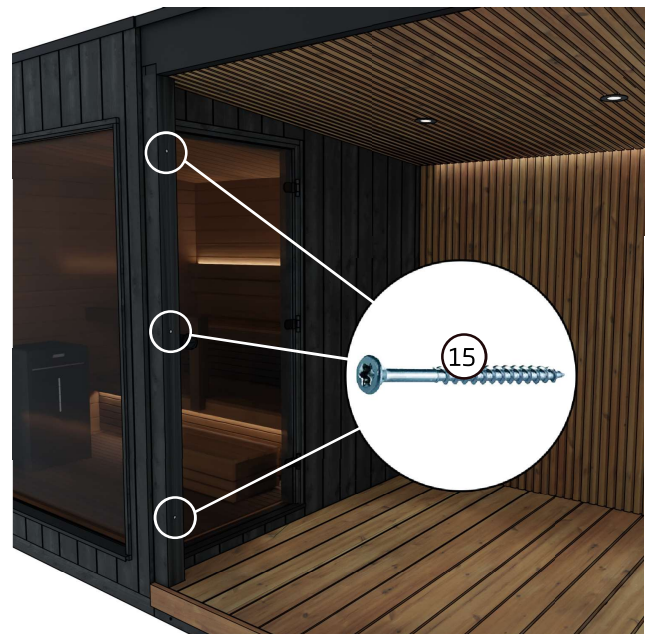

19. Befestigen Sie die Terrasse an den Unterbalken und das U-Profil am Dach wie oben erklärt.

Befestigen Sie den Pfosten der Terrasse anschließend mit drei Schrauben am Nachbarmodul. Der Pfosten ist mit Vorbohrungen versehen.

Eigenschaften des Holzes und Oberflächenbehandlung

Holz ist ein natürliches Material, von dessen Eigenschaften nachstehende bekannt sein sollten. Gewöhnlich vergrauen Holzmaterialien je nach Sonneneinstrahlung innerhalb eines Jahres (nachstehend finden Sie Pflegeanweisungen). Manchmal kann aus Astgabeln Harz austreten, welches mit einem Stahlspachtel entfernt werden kann. Danach kann die Stelle mit Astlack behandelt werden. Aus dem Holz können sich Splitter lösen, die unverzüglich mit einer sterilen Nadel zu entfernen sind (beispielsweise mit Wundreiniger desinfizieren).

Außenfläche der Module

Die Module präsentieren sich von außen in zeitlosem schwarzen Fichtenholz. Die Außenverkleidung rundet somit das moderne und stilvolle Gesamterscheinungsbild ab. Alternativ kann die Außenfläche mit dem im Baumarkt erhältlichen und für den Außenbereich ausgelegten Pinotex Classix 21 (Farbcode 6103-Y67R Felsblock (EU)) Holzöl in der Farbe Weißerle behandelt werden.

Innenfläche der Lounge und der Umkleidekabine

Die Innenflächen der Module sind aus Laubholz gefertigt. Wenn gewünscht können die Holzflächen mit Paraffinöl behandelt werden. Je nach Nutzungsintensität können die Bänke ungefähr einmal pro Jahr nachbehandelt werden.

Innenfläche der Terrasse

Die Innenfläche der Terrasse besteht aus wärmebehandeltem Nadelholz. Wenn Sie den Farbton der Terrasse erhalten möchten, können Sie sie mit Teknoshield 4015, einem Holzöl auf Wasserbasis, behandeln. Zur Nachbehandlung verwenden Sie bitte dasselbe Öl oder ein Öl in entsprechend ausgewähltem Farbton. In Finnland bietet sich für eine Holzbehandlung Teknow Woodex Aqua an. In anderen Ländern können verschiedene Holzöle sowie Transparentlack (Lösemittelack und Wasserlack) verwendet werden.

GARANTIE

Wir gewähren auf unsere Sauna eine Garantie von 24 Monaten auf Material- und Herstellungsfehler. Die Garantie ist gültig, wenn sich der Benutzer mit der Bedienungsanleitung vertraut gemacht hat und diese beachtet.

ACHTUNG! Wenn das Produkt gewerblich genutzt wird, beläuft sich die Garantiezeit auf 6 Monate.

- Die Garantie greift nicht für eventuell auftretende Fehler, die für Holzmaterialien typisch sind, wie z. B. Farbveränderungen, Feuchtigkeitsschwankungen, Rissbildung und ähnliches.
- Die Garantie greift nicht für den Verschleiß bei normaler Nutzung.
- Die Garantie greift auch nicht bei Schäden, die durch Bedienfehler verursacht worden sind.
- Die Garantie gilt nicht für Frostschäden, da diese durch korrekte Nutzung vermieden werden können.
- Die Garantie gilt nicht für mögliche Verätzungen, die durch den falschen Einsatz von Waschmitteln verursacht wurden.
- Die Garantie deckt keine indirekten Kosten, wie z.B. das Anlegen oder Abreißen einer Terrasse.
- Kontaktieren Sie bei Garantieangelegenheiten den Verkäufer des Produkts. Wenn Sie versuchen, das Produkt eigenständig zu reparieren, führt dies zum Verfall der Garantie.

ENTSORGUNG DES PRODUKTS

Die Metallteile des Produkts müssen zum Metallrecycling gebracht werden, die Holzteile können verbrannt werden und das Glas ist dem Glasrecycling zuzuführen. Die übrigen Teile sind als Restmüll zu entsorgen. Gebrauchte LED-Leuchten können in Finnland kostenlos und ohne Neuprodukt-Kaufverpflichtung in Geschäften abgegeben werden, die diese Lampen führen. Alternativ können sie zu einer Recyclingstelle gebracht werden.

MODE D'EMPLOI

Nordic misty - Modules de connexion



French



Kontrollera leveransinnehållet omedelbart!
Läs noggrant igenom och spara anvisningarna för framtida behov.

1.		Pièce de remplissage entre les supports de transport
2.		Vis 4,8 x 75 mm
3.		Plaque de seuil
4.		Vis à tête bombée 4,2 x 19
5.		Vis RST 4,2 x 55 mm Wubau TX20 (Marron) (Pour fixer les panneaux de protection, les bandes de protection et les plinthes)
6.		Panneau de protection (court) 19 x 120 mm (Livré uniquement avec le salon d'hiver et le vestiaire)
7.		Panneau de protection (long) 19 x 120 mm (Livré uniquement avec le salon d'hiver et le vestiaire)
8.		Plaque de profilé en U
9.		Vis de couverture Noir RR33, 48x25 mm (Pour plaque de profilé en U et bande de solin)
10.		Bande de solin
11.		Plinthe de cabine devant et derrière la palette (Pour les supports de transport)
12.		Silicone
13.		Bande de protection (courte) 12 x 43 mm (Livrée uniquement avec le salon d'hiver et le vestiaire)
14.		Bande de protection (longue) 12 x 43 mm (Livrée uniquement avec le salon d'hiver et le vestiaire)
15.		Vis RST 6x120/70 (Livré uniquement avec la terrasse)
16.		Bouton de porte
17.		Clou

GÉNÉRALITÉS

Kirami FinVision Nordic misty lounge et vestiaire:

Le toit du salon d'hiver et celui du vestiaire sont similaires à celui du sauna Nordic misty et tout aussi faciles à installer. Les modules doivent être placés au même niveau que le sauna et y être fixés à partir des supports de transport. Les panneaux de protection plus larges doivent être montés sur la porte séparant le sauna du vestiaire, pour couvrir la jonction entre les bâtiments. Le toit doit être connecté aux panneaux de séparation avec une plaque de profilé en U plus large.

Le salon d'hiver est prêt à l'emploi, tous les raccordements électriques ont déjà été effectués. La prise se trouve sous le salon d'hiver.

Kirami FinVision Nordic misty terrasse:

La terrasse peut être installée entre le sauna et le vestiaire, ou être placée à leur suite comme terrasse ouverte. Les modules doivent être installés au même niveau que les autres et y être fixés à l'aide des supports de transport. Le toit doit être connecté aux panneaux de séparation avec une plaque de profilé en U plus large. La terrasse est fixée au module adjacent à partir du montant vertical avant.

La terrasse est prête à l'emploi, tous les raccordements électriques ont déjà été effectués. La prise se trouve sous la terrasse.

How to install video:

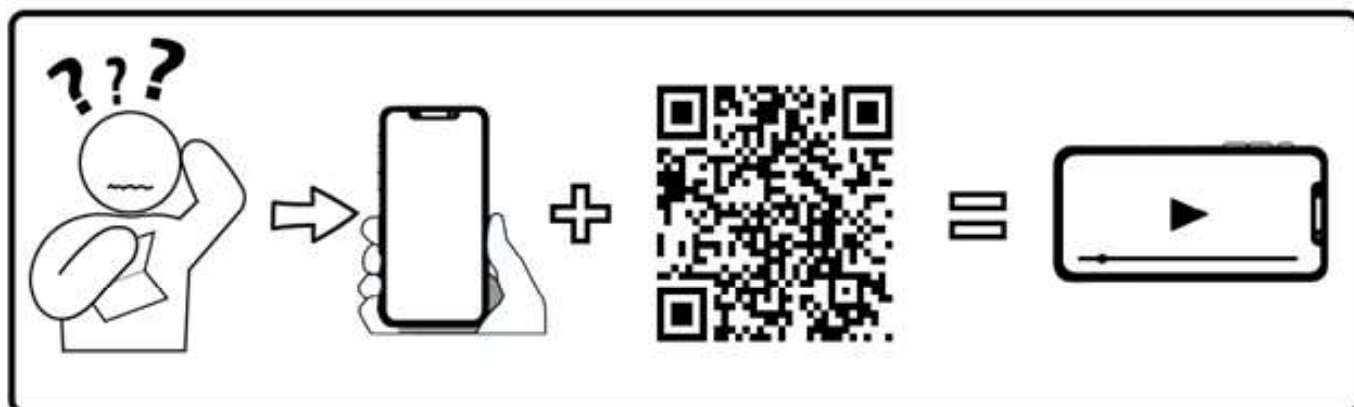

<https://youtu.be/joJ8l3aSoJM>

FONDACTIONS

Il est important de placer le module sur une surface uniforme capable de le supporter. La base peut être égalisée avec du gravier, par exemple, ou pour un fond plus dur, il est possible de couler du béton. Si vous voulez isoler la base du module, nous vous recommandons de mettre des plaques styrox antigel d'au moins 5-10 cm sous le gravier, ceci permettra de couper efficacement le pont thermique qui passe sous le sol.

Nous recommandons de placer des dalles de béton par-dessus la surface dure accueillant les modules afin de la surélever (voir l'illustration des fondations) et de recouvrir toute la largeur de ces dalles de feutre de toiture (feutre bitumé). Après quoi, il est recommandé de réaliser une trame (matériau durable) par-dessus les dalles de béton (voir illustration ci-dessous) pour que les modules puissent être placés plus facilement au même niveau.

Les modules peuvent également être placés directement par-dessus les dalles de béton, mais dans ce cas, vous devrez être particulièrement attentif à ce que les modules soient tous au même niveau.

Une surélévation adéquate du module assure une ventilation et un séchage corrects.

Il est également important de veiller à ce que le module ne soit pas entouré d'herbes hautes, car elles pourraient empêcher le bois de respirer et engendrer des moisissures. La partie inférieure du module doit toujours bénéficier d'une ventilation suffisante.

Veillez prendre en considération les éventuelles mesures d'entretien lors du choix de l'emplacement du module. La garantie ne rembourse aucun frais indirect, comme la démolition ou la construction de la terrasse. Avant d'entreprendre les fondations, il est recommandé de préparer l'évacuation des eaux du module vers leur destination finale (le module est déjà équipé de sa propre évacuation d'eau).

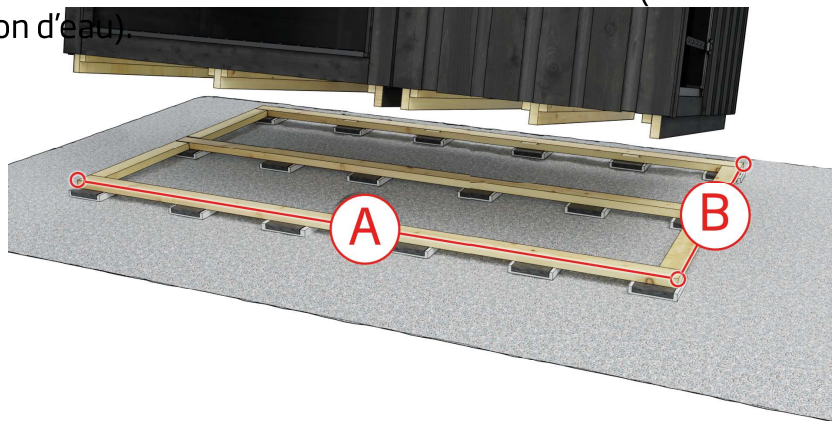

Dimensions des fondations pour les combinaisons les plus courantes.

Modules	A	B
Sauna + Vestiaire	3650 mm	2180 mm
Sauna + Lounge	4376 mm	2180 mm
Sauna + Terrasse S	3635 mm	2180 mm
Sauna + Terrasse M	4361 mm	2180 mm
Sauna + Terrasse M + Lounge	6570 mm	2180 mm
Sauna + Terrasse M + Terrasse S + Lounge	8038 mm	2180 mm

TRANSPORT ET MISE EN PLACE DES MODULES

Des plaques de protection en contreplaqué (vissées) ont été placées autour des modules en complément du film de protection pour le transport. Ne retirez ces protections qu'une fois les modules mis en place et partiellement connectés à leur emplacement final, vous éviterez ainsi les rayures et les chocs inutiles.

Lors du transport des modules, les élingues, les dents du chariot élévateur ou du transpalette long doivent être placées sous le module de manière à soutenir les éléments au mieux au cours du levage, à les maintenir droits et à assurer une capacité de levage constante. Voir exemples illustrés des modes de levage du sauna pour sa mise en place en utilisant des élingues ou les dents d'un chariot élévateur.

Bastun måste lyftas från sidan av väggen där du kan hitta denna skylt! Spännband/trucksspikarna ska placeras vid markörerna.

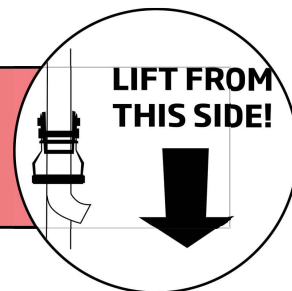

INSTALLATION

Avant toute connexion

1. Si vous avez commandé ultérieurement un salon d'hiver avec deux portes ou un vestiaire, retirez la ferronnerie de la porte du sauna pour ensuite l'utiliser pour le salon d'hiver/le vestiaire. Attachez les ferronneries au même emplacement que pour le sauna.

Note : il est inutile de les changer de place si vous connectez le module de terrasse.





2. Assurez-vous que les panneaux de protection ont été retirés des contours de porte des parois devant être connectées.

3. Assurez-vous qu'aucune plinthe n'est fixée aux modules.

Note : Si vous connectez le module de terrasse Nordic misty, ne retirez pas les panneaux de protection.

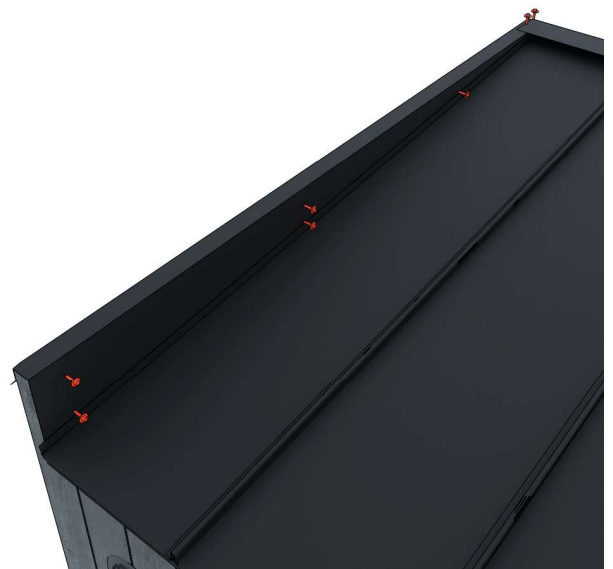
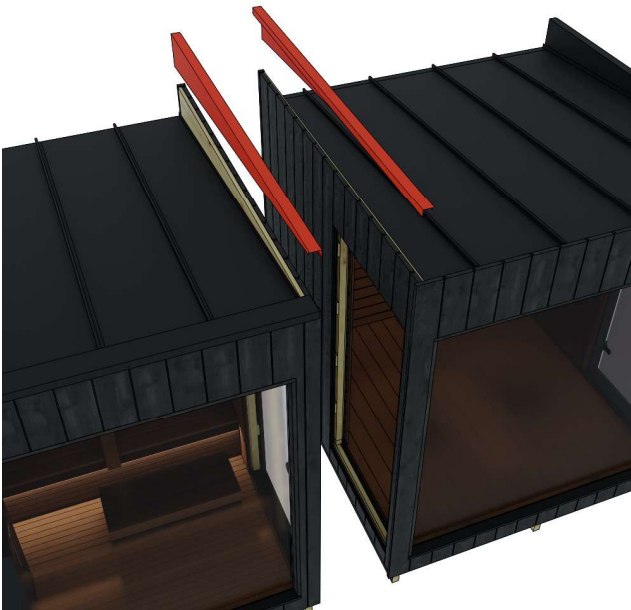

4. Assurez-vous que les solins latéraux ont été retirés des parois avant de procéder à la connexion. Les solins sont fixés à l'aide de sept vis (cinq vis sur le côté et deux vis sur le dessus).

Si nécessaire, vous pouvez utiliser la bande de solin retirée pour le dernier module.

FIXATION DES SUPPORTS DE TRANSPORT (NOTE : LA FIXATION EST IDENTIQUE POUR TOUS LES MODU- LES)

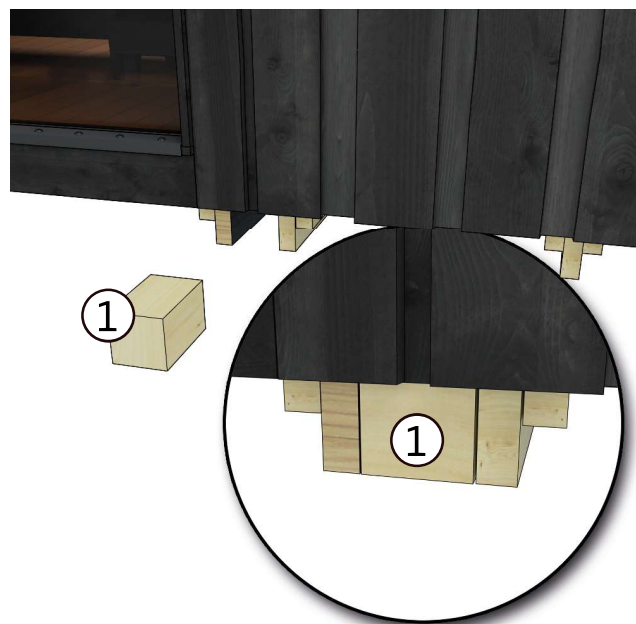

5. Soulevez les modules côte à côte.

6. Insérez la pièce de remplissage (1) entre les supports de transport.

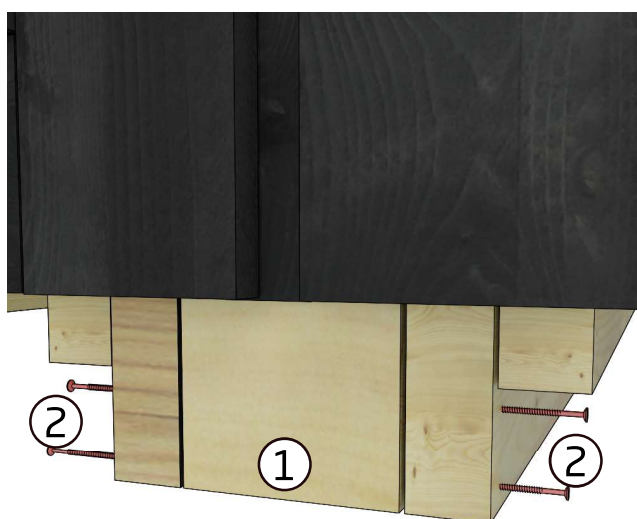

7. Fixez la pièce de remplissage (1) à l'aide de quatre vis (2).

Deux vis de chaque côté.

8. Fixez la pièce de remplissage (1) à l'arrière des modules de la même manière que lors des étapes 6 et 7.



9. Fixez les plinthes aux supports de transport du sauna à l'avant et à l'arrière.

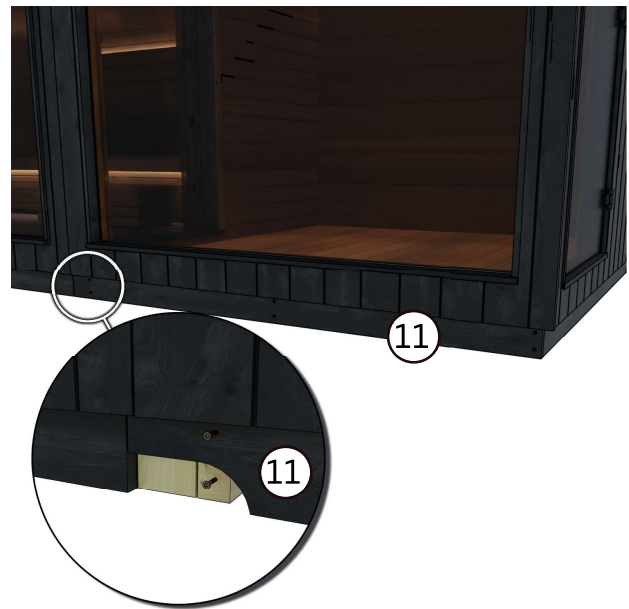

10. Fixez la plinthe (11) aux supports de transport du module. La plinthe permettra de cacher la pièce de remplissage (1) que vous avez fixée précédemment. Fixez la plinthe à l'arrière du module de la même manière.

FIXATION DES PLAQUES POUR TOIT (NOTE : LA FIXATION EST LA MÊME POUR TOUS LES MODULES)

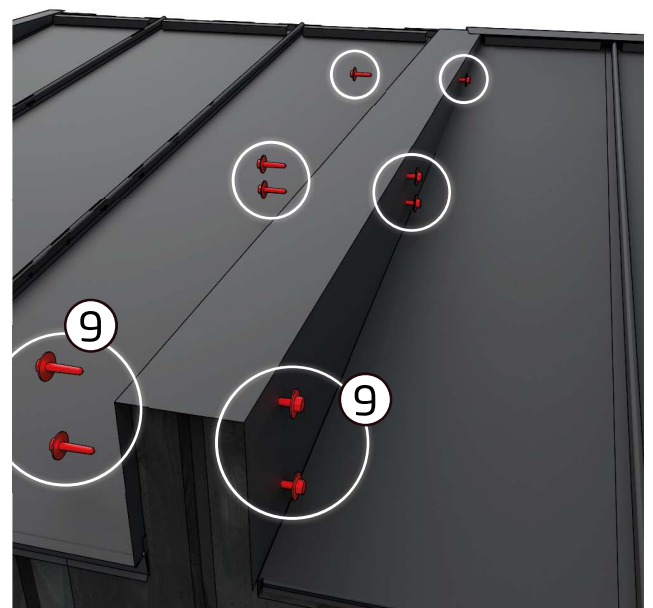

11. Placez et fixez la plaque de profilé en U (8) en chevauchement des modules à l'aide de vis (9). Il y a cinq vis de chaque côté.

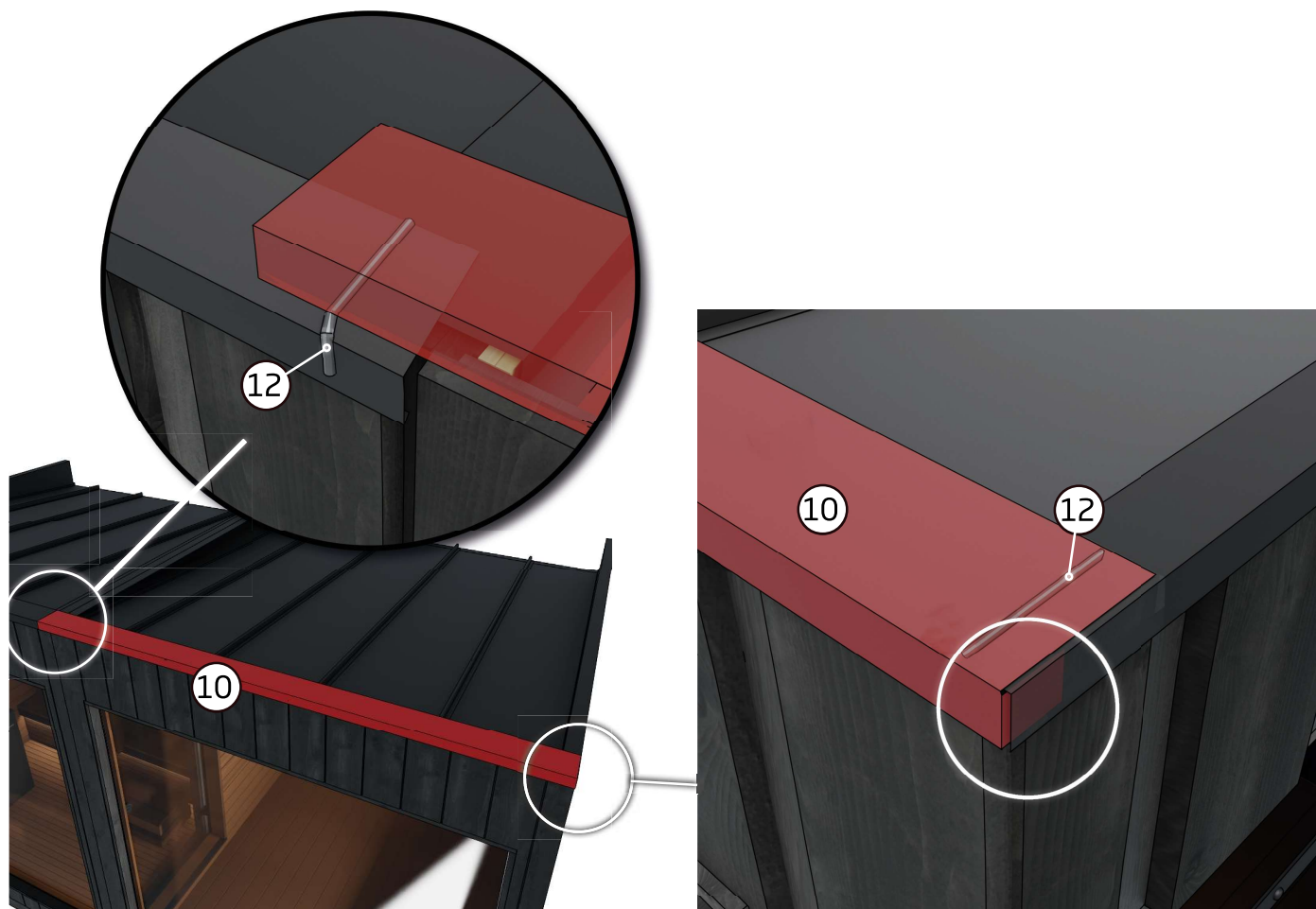

12. Placez la bande de solin du module (10) sur le toit. La bande de solin du module doit recouvrir le solin du sauna d'environ 10 cm. Scellez les joints des bandes avec du silicone (11).

Disposez le coin du solin de manière identique à son installation dans le sauna.



13. Fixez la bande de solin (10) à l'aide de vis (9). Veuillez noter que les vis doivent toucher les solins d'étanchéité installés sur le toit.

FIXATION DES PANNEAUX DE PROTECTION (NOTE : UTILISÉS UNIQUEMENT POUR LE SALON D'HIVER ET LE VESTIAIRE)

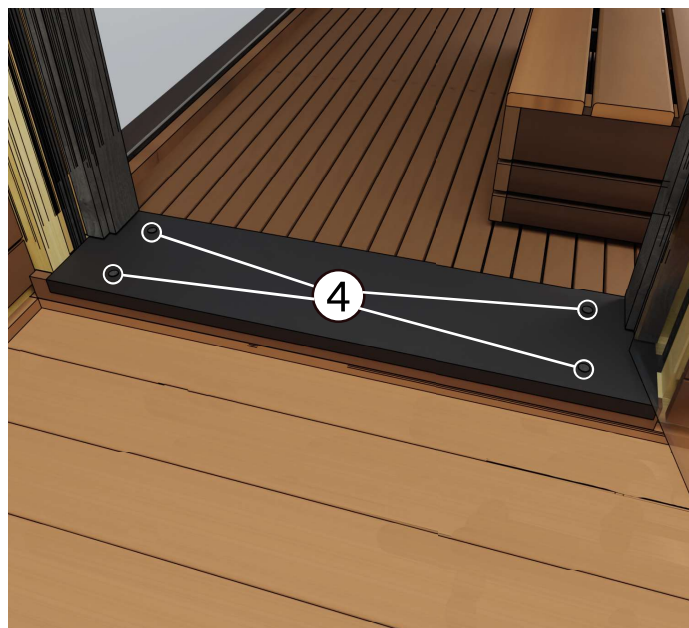

14. Placez la plaque de seuil (3) entre les modules.

Fixez le seuil (3) à l'aide de vis (4). Le seuil est préperforé.



15. Recouvrez le haut de la porte avec le panneau de protection court (6). Le panneau de protection est placé contre les encadrements de porte du sauna.

Le panneau de protection se fixe à l'aide de trois vis (5). Le panneau de protection est préperforé.

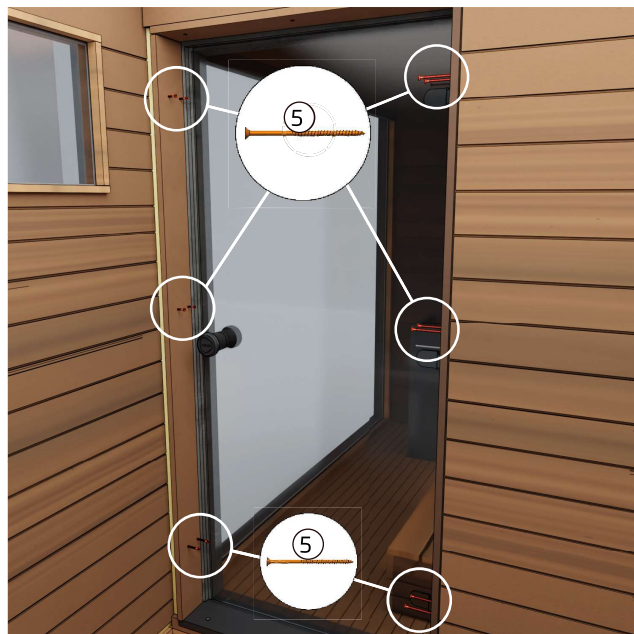

16. Recouvrez les parties latérales de la porte avec les panneaux de protection longs (7). Le panneau de protection est placé contre les encadrements de porte du sauna.

Chaque panneau de protection se fixe à l'aide de trois vis (5). Le panneau de protection est préperforé.

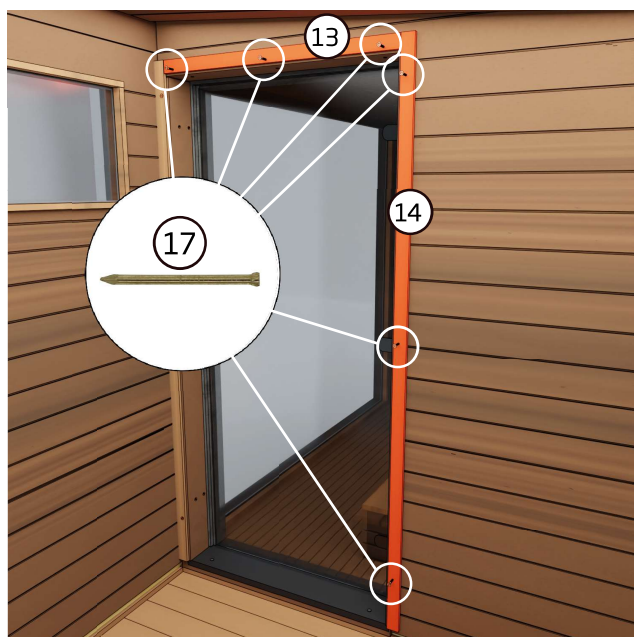
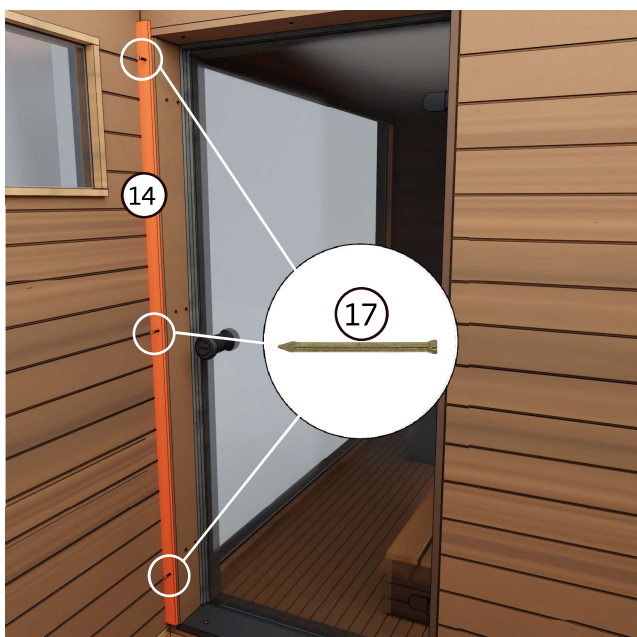

17. Enfin, utilisez les bandes de protection (13 et 14) pour masquer le trou entre les panneaux de protection et la paroi.

Attachez les bandes avec des clou (17).

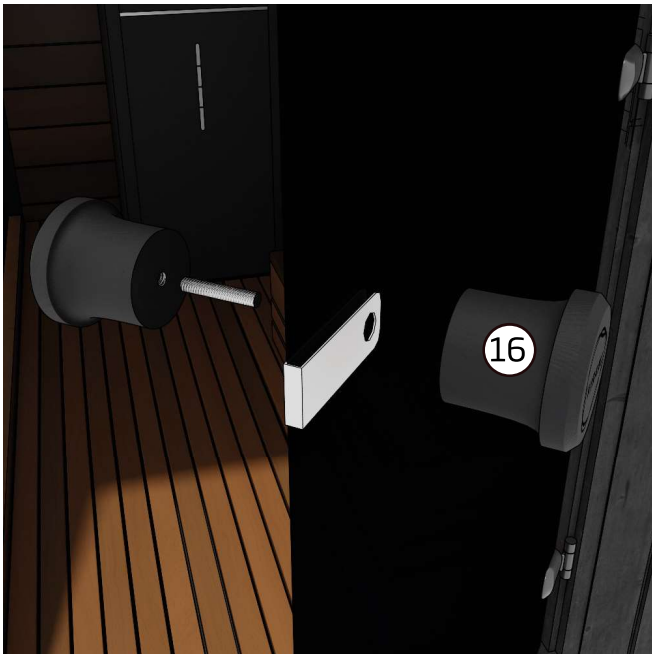

18. Installez le bouton de porte

18. Installez le bouton de porte

Verrouillez la porte du module à l'aide d'un verrou extérieur fourni avec la porte. Le set de verrouillage comprend un loquet, un cadenas ainsi que deux clés. Le module ne doit être verrouillé que lorsqu'il n'est pas utilisé. Le verrouillage empêche l'ouverture de la porte en cas de grand vent et interdit à des enfants l'accès au sauna en l'absence d'adultes.



La porte du module doit être verrouillée lorsqu'il n'est pas utilisé afin d'empêcher qu'elle ne s'ouvre et se brise en cas de tempête, par exemple.

INSTALLATION À PARTIR DU PILIER

(NOTE : MÉTHODE UNIQUEMENT UTILISÉE POUR LES MODULES DE TERRASSE)

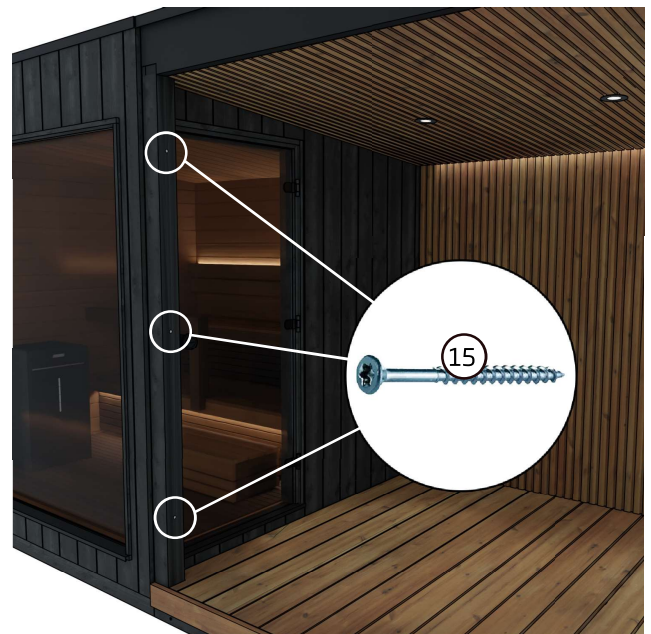

19. Fixez la terrasse aux supports de transport et aux plaques de profilé en U pour toit conformément aux instructions ci-dessus.

Ensuite, fixez la terrasse au module précédemment installé à l'aide de trois vis dans le pilier. Le pilier est préperforé..

Propriétés du bois et traitement des surfaces

Le bois est un matériau naturel dont il est bon de connaître les points suivants concernant ses caractéristiques. Normalement, les matériaux en bois deviennent gris en l'espace d'un an, selon la quantité de lumière du soleil (ci-dessous consignes d'entretien). Parfois, de la résine peut couler des points de nœud. Vous pouvez l'enlever avec une spatule en acier, et le point peut être traité avec un vernis à nœud. Des échardes peuvent aussi se détacher du bois, et il faut immédiatement les enlever avec une aiguille stérilisée (désinfecter avec un produit antiseptique par ex.).

Surface extérieure des modules

Les panneaux extérieurs du module se composent d'épicéa intemporel. Ils complètent son aspect moderne et stylée. Il est recommandé d'utiliser une teinte noire adaptée lors de l'entretien ultérieur, pour remédier à la décoloration du bois. Si vous voulez conserver la même nuance de noir, le traitement avec une peinture pour l'extérieur doit être renouvelé régulièrement à quelques années d'intervalle. En usine, le module est traité avec une huile à bois soluble à l'eau industrielle. Si vous souhaitez à nouveau traiter le module avec l'huile à bois industrielle d'origine, vous pouvez la commander auprès de votre revendeur. Vous pouvez aussi opter pour du Pinotex Classic 5 Ebenholtz, 8802-807G, disponible en quincaillerie, pour le traitement de la surface extérieure.

Surface intérieure du salon d'hiver et du vestiaire

Les surfaces intérieures sont en bois dur. Si vous le souhaitez, vous pouvez traiter les surfaces en bois avec de l'huile de paraffine. Le traitement des bancs peut être renouvelé environ tous les ans, selon la fréquence de leur utilisation.

Surface intérieure des terrasses

La surface intérieure des terrasses est composée de bois résineux traité thermiquement. Si vous souhaitez lui conserver sa teinte naturelle, vous pouvez huiler la terrasse avec de l'huile pour bois Teknoshield 4015 à base d'eau. Lors du renouvellement du traitement, veuillez appliquer une huile similaire ou les tons de votre choix. Teknos Woodex Aqua convient pour un traitement en Finlande. D'autres types d'huiles pour le bois ou de vernis (à base de solvant ou d'eau) sont également disponibles dans d'autres pays.

GARANTIE

Nous garantissons nos produits 24 mois contre les défauts de matériel et de fabrication. La garantie est valide si l'utilisateur a pris connaissance des instructions d'utilisation du produit et les observe.

NB ! Par dérogation à la durée de garantie indiquée ci-dessus, les produits utilisés à des fins commerciales sont garantis 6 mois seulement.

- La garantie ne couvre pas l'apparition d'éventuels défauts qui sont typiques aux matériaux en bois. Par exemple, le changement de coloration, les variations d'humidité, la formation de fissures et autres.
- La garantie ne couvre pas l'usure normale due à l'utilisation.
- Elle ne prend non plus en charge les défauts dus à une utilisation erronée.
- La garantie ne couvre aucun dégât causé par le froid, puisque ceux-ci sont évitables avec un usage correct.
- La garantie ne concerne pas les corrosions dues à l'éventuelle utilisation erronée de détergents.
- La garantie ne couvre pas des frais intermédiaires, par ex. la construction ou la démolition de la terrasse.
- Dans les affaires relatives à la garantie, veuillez contacter le vendeur. Si vous tentez de réparer vous-même le produit, la garantie sera annulée.

MISE AU REBUT DU PRODUIT

Les composants métalliques du produit doivent être ramenés au point de recyclage, et les éléments en bois peuvent être brûlés, le verre doit être emmené au point de recyclage du verre. Les autres composants font partie de la mise au rebut d'ordures mixtes. En Finlande, les lampes LED peuvent être retournées gratuitement et sans obligation d'achat dans les magasins proposant ce genre de lampes ou bien elles peuvent être emmenées au point de recyclage.

LA SOCIÉTÉ KIRAMI OY VOUS SOUHAITE D'AGRÉABLES BAINS !

Nous nous réservons le droit de modifier le produit sans avis spécifique.

Gebruikershandleiding

















Nordic misty - Verbindingsmodules



Dutch

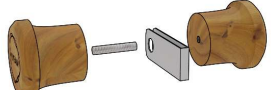

Kontrollera leveransinnehållet omedelbart!
Läs noggrant igenom och spara anvisningarna för fram-
tida behov.

1.		Opvulelement tussen de transportbeugels
2.		Schroef 4,8 x 75 mm
3.		Drempelplaat
4.		Wronic-schroef 4,2x19
5.		Schroef RST 4,2 x 55 mm (Bruin) (Om planken, afdekstrips en plinten af te dekken)
6.		Afdekplaat (kort) 19x120 mm (Enkel meegeleverd met lounge en kleedkamer)
7.		Afdekplaat (lang) 19x120 mm (Enkel meegeleverd met lounge en kleedkamer)
8.		U-profielplaat
9.		Dakschroef zwart RR33, 48x25mm (Naar U-profielplaat en loodslab)
10.		Loodslab
11.		Plint (Om beugels te transporteren)
12.		Silicone
13.		Afdekstrip (kort) 12x43 mm (Enkel meegeleverd met lounge en kleedkamer)
14.		Afdekstrip (lang) 12x43 mm (Enkel meegeleverd met lounge en kleedkamer)
15.		Schroef RST 6x120/70 (Enkel meegeleverd met het terras)
16.		Deurknop
17.		Spijker

ALGEMENE INFORMATIE

Kirami FinVision Nordic misty lounge en kleedkamer:

Het dak van de lounge en de kleedkamer is hetzelfde als dat van de Nordic Misty -sauna en is gemakkelijk te installeren. De modules moeten op hetzelfde niveau als de sauna geplaatst worden, en hieraan bevestigd worden vanuit de transportbeugels. Op de deur tussen de sauna en de kleedkamer worden bredere afdekplaten bevestigd om de overgang tussen beide gebouwen af te dekken. Het dak wordt ter hoogte van de scheidingswanden verbonden met een bredere metalen U-profielplaat.

Het dak werkt volgens een 'plug&play'-principe, met reeds alle elektronische verbindingen. Het stopcontact zit onder de lounge.

Kirami FinVision Nordic misty terras:

Het terras kan zo geplaatst worden dat het vastzit aan de sauna en de kleedkamer, maar kan ook als open terras gebruikt worden. De modules moeten op hetzelfde niveau als de andere modules geplaatst worden, en hieraan bevestigd worden vanuit de transportbeugels. Het dak wordt ter hoogte van de scheidingswanden verbonden met een bredere metalen U-profielplaat. Het terras wordt vanaf de voorste verticale pilaar bevestigd aan de aangrenzende module.

Het terras werkt volgens een 'plug&play'-principe, met reeds alle elektronische verbindingen. Het stopcontact zit onder het terras.

How to install video:



<https://youtu.be/joJ8l3aSoJM>

DE FUNDERINGEN MAKEN

Het is belangrijk dat u de module op een vlakke ondergrond plaatst die het gewicht van de module kan dragen. De ondergrond kan worden geëgaliseerd met grind. Indien u een stevigere fundering wenst, kunt u er een gieten in beton. Als u de fundering van de module wilt isoleren, raden we aan om onder het grind minstens 5-10 cm isolatie tegen grondvorst te plaatsen. Zo vermijdt u een koudebrug tussen de module en de onderliggende koude grond.

We raden aan om onder de modules betonplaten op de harde oppervlakte te plaatsen, zodat de modules verhoogd worden (zie afbeelding van de fundering) en om deze platen over de volledige breedte te bedekken met dakbekleding (bitumen-roofing). Daarna maakt u best een rooster (duurzaam materiaal) op de betonplaten (afbeelding onderaan). Op die krijgt u de modules makkelijker op eenzelfde niveau.

De modules kunnen ook rechtstreeks op de betonplaten geplaatst worden, maar in dat geval moet je zeer voorzichtig zijn dat de modules zich op hetzelfde niveau bevinden.

Wanneer de basis van de module rechtstreeks contact heeft met de lucht, kan hij voldoende ventileren en drogen.

Het is ook belangrijk dat er rond de module geen hoog gras staat: zo kan het hout niet ademen en zal het sneller rotten. Aan de onderste delen van de module moet er steeds voldoende luchtcirculatie zijn.

Hou bij de keuze van de plaats van de module voldoende rekening met eventueel onderhoud. De garantie dekt geen indirecte kosten zoals de aanleg of afbraak van een terras. Vooraleer de fundering te plaatsen, bereidt u best de waterafvoer voor van de module naar de uiteindelijke locatie (de module heeft een eigen ingebouwde afvoer).

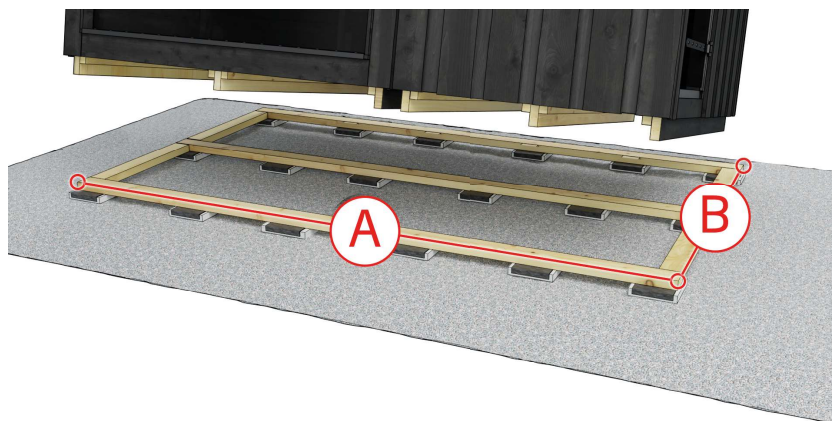

Afmetingen van funderingen voor de meest gebruikte combinaties

Modules	A	B
Sauna + Kleedkamer	3650 mm	2180 mm
Sauna + Lounge	4376 mm	2180 mm
Sauna + Terras S	3635 mm	2180 mm
Sauna + Terras M	4361 mm	2180 mm
Sauna + Terras M + Lounge	6570 mm	2180 mm
Sauna + Terras M + Terras S + Lounge	8038 mm	2180 mm

DE MODULES TRANSPORTEREN EN OP DE JUISTE PLAATS TILLEN

Naast de beschermende folie zitten er voor het transport ook multiplexplaten (vastgemaakt met schroeven) rond de modules. Verwijder deze bescherming pas nadat de modules op hun plaats staan en u begint met de aansluiting op de uiteindelijke locatie. Zo vermijdt u onnodige krassen en deuken.

Bij het verplaatsen van de module moeten de hijsbanden, heftruckvorken of lange pallettrucks onder de module worden geplaatst, zodat deze elementen een optimale ondersteuning bieden tijdens het heffen en zodat de module recht blijft en het hefvermogen constant blijft. Zie op de voorbeeldafbeeldingen hoe de module op zijn plaats moet worden gezet met behulp van de hijsbanden of de heftruckvorken.

Bastun måste lyftas från sidan av väggen där du kan hitta denna skylt! Spännband/trucksspikarna ska placeras vid markörerna.

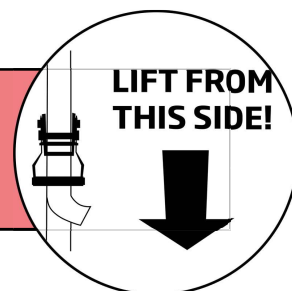

INSTALLATIE

Vóór de aansluiting

1. Als je achteraf een lounge met dubbele deuropening of een kleedkamer bestelde, verwijder je de onderdelen van het deurslot van de sauna en verplaats je deze naar de lounge/kleedkamer. Bevestig de onderdelen van het slot op dezelfde plaats als waar deze zich in de sauna bevonden.

Belangrijk Indien u de terrasmodule aansluit, hoeft u deze niet te verplaatsen.





2. Zorg ervoor dat er op de deurhoeken van de aan te sluiten wanden geen afdekplaten meer zitten.

3. Zorg ervoor dat er geen plinten aan de modules zitten.

Belangrijk. Verwijder de afdekplaten niet als u de Nordic Misty -terrasmodule aansluit.

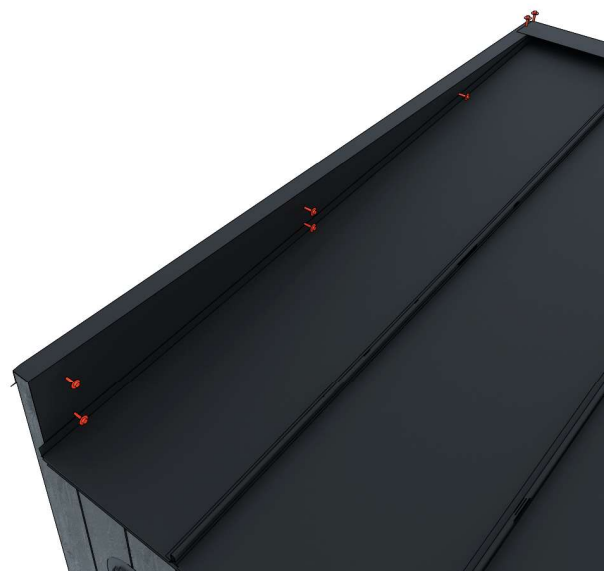
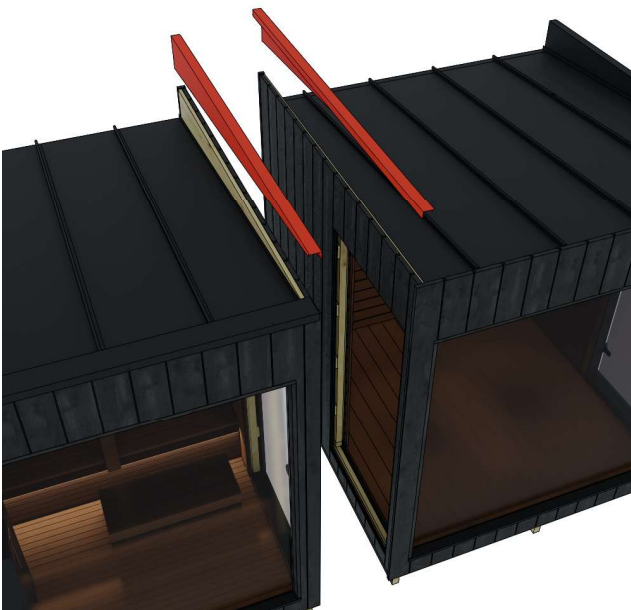

4. Zorg ervoor dat er op de aan te sluiten wanden geen zijdelingse loodslabben meer zitten. De loodslabben worden bevestigd met zeven schroeven (vijf schroeven aan de zijkant en twee schroeven aan de bovenkant).

Gebruik indien nodig de verwijderde loodslab in de laatste module.

BEVESTIGING VAN DE TRANSPORTBEUGELS (BELANGRIJK: BEVESTIGING IS GELIJK IN ALLE MODULES)

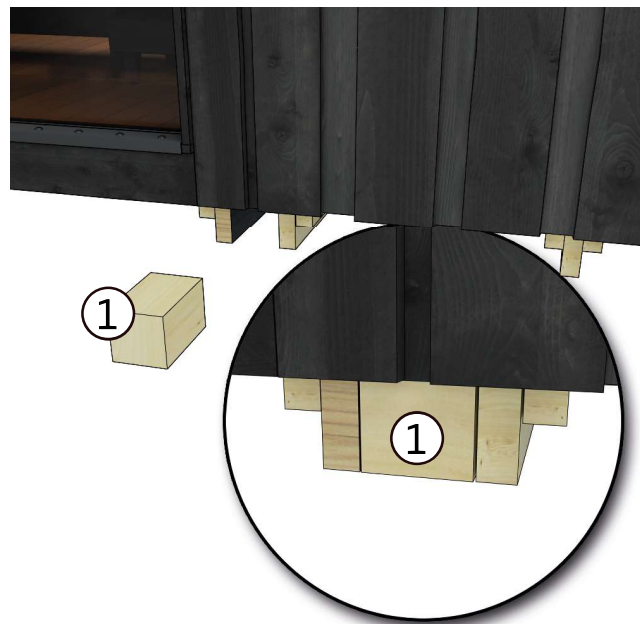

5. Til de modules naast elkaar.

6. Plaats het opvulelement (1) tussen de transportbeugels.

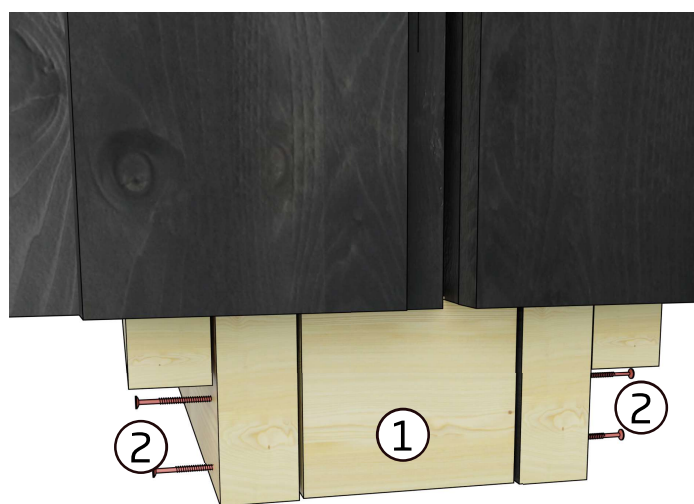
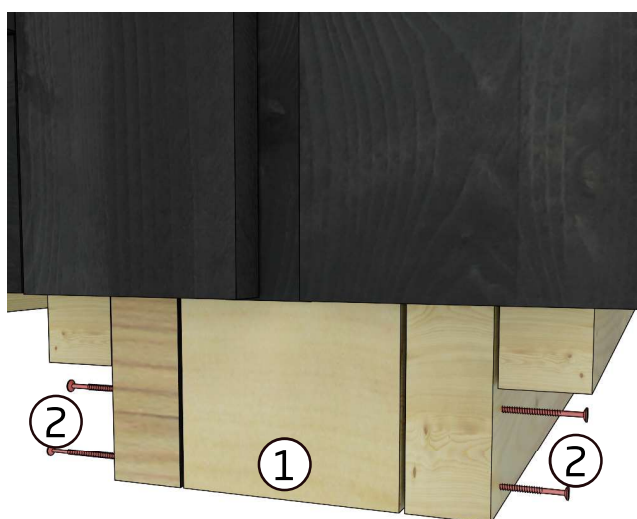

7. Bevestig het opvulelement (1) met vier schroeven (2).

8. Bevestig het opvulelement (1) naar de achterkant van de modules op dezelfde manier als in stappen 6 en 7.

Twee schroeven aan beide kanten.

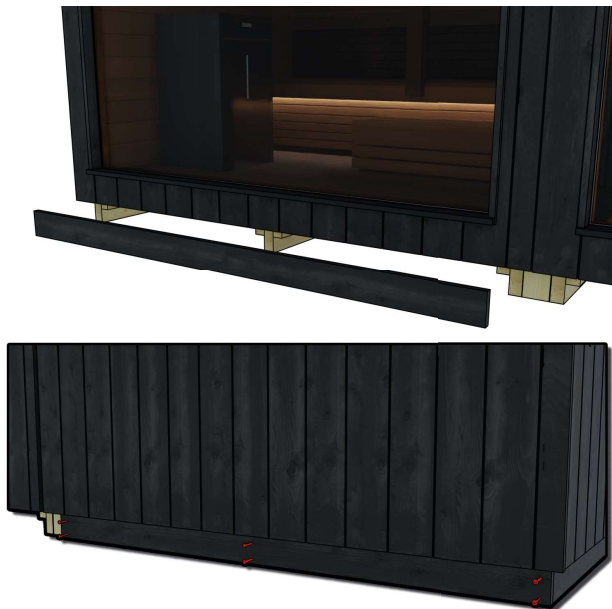

9. Bevestig de plinten aan de transportbeugels van de sauna aan voor- en achterzijde.



10. Bevestig de plint (11) aan de transportbeugels van de module. De plint verbergt het eerder geplaatste opvullement (1). Bevestig de plint op dezelfde manier naar de achterkant van de module.

BEVESTIGING VAN DE DAKPLATEN (BELANGRIJK: BEVESTIGING IS GELIJK IN ALLE MODULES)

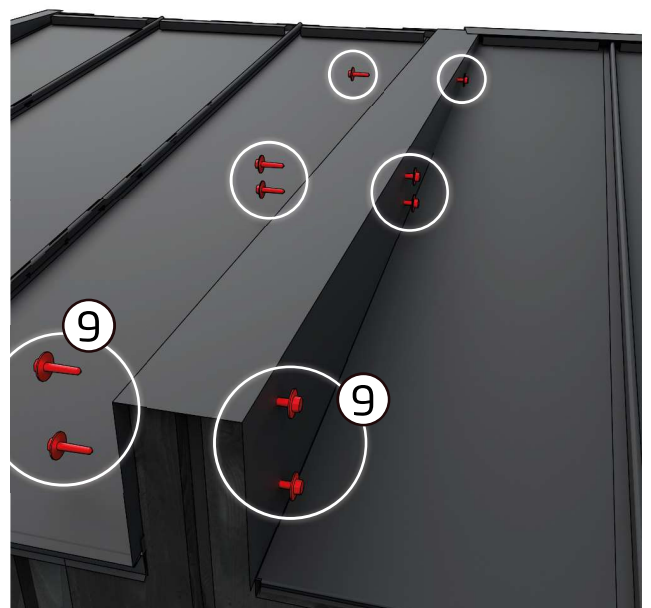

11. Plaats de U-profielplaat (8) tussen de modules en maak deze vast met schroeven (9). Aan beide kanten zitten er vijf schroeven.

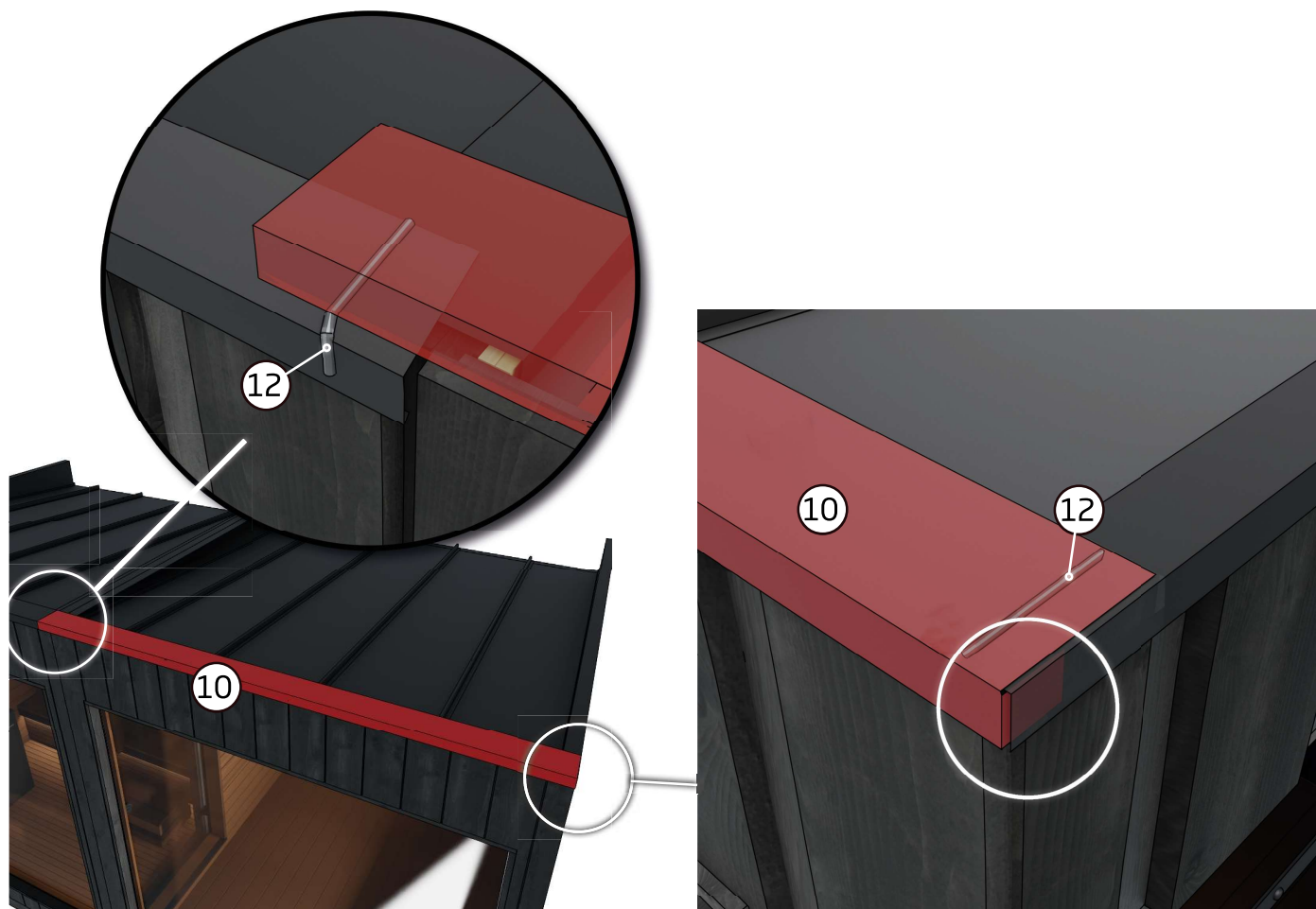

12. Plaats de loodslab van de module (10) op het dak. De loodslab van de module komt zo'n 10 cm over het daklood in de sauna. Dicht de naden van de platen met silicone (11).

Behandel de hoek van de loodslab net zoals het in de sauna is geplaatst.



13. Bevestig de loodslab (10) met schroeven (9). Hou er rekening mee dat de schroeven tegen de afdichtende loodslab op het dak moeten komen.

BEVESTIGING VAN DE AFDEKPLATEN (BELANGRIJK: ENKEL GEBRUIKT IN LOUNGE EN KLEEDKAMER)

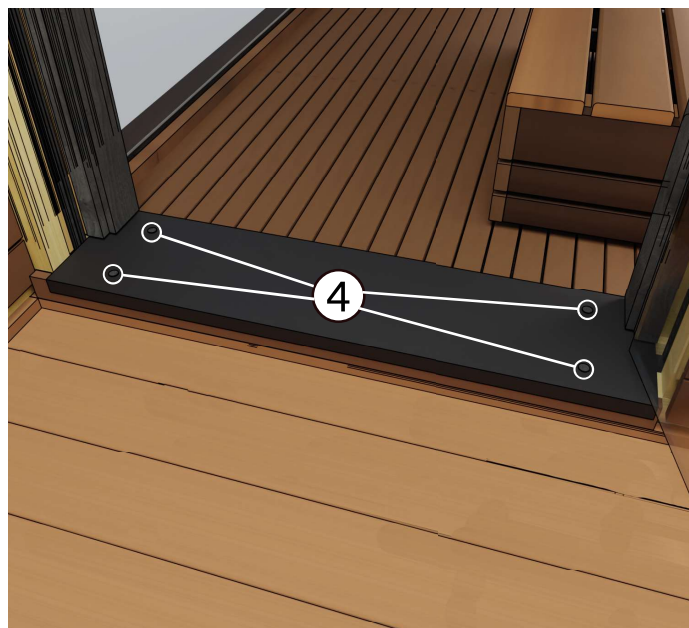

14. Plaats drempelplaat (3) tussen de modules.

Bevestig drempel (3) met schroeven (4). Drempel heeft voorgeboorde gaten.



15. Bevestig de korte afdekplaat (6) boven op de deuropening. De afdekplaat wordt tegen het kozijn van de sauna geplaatst.

De afdekplaat wordt bevestigd met drie schroeven (5). De afdekplaat heeft voorgeboorde gaten.

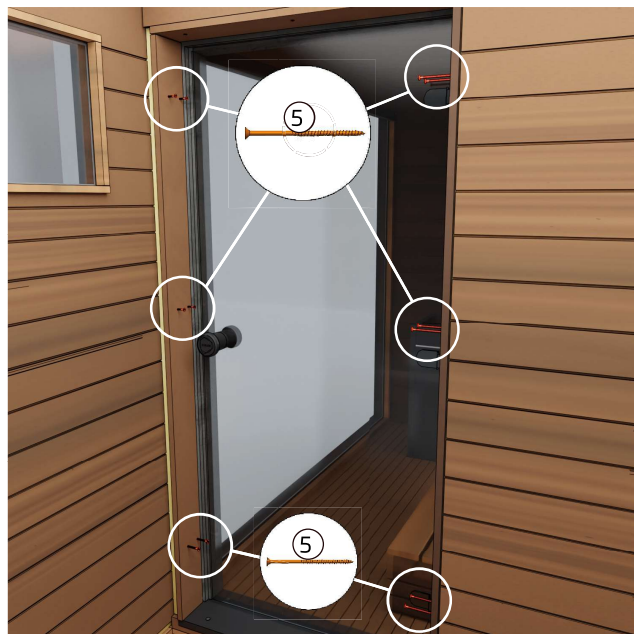

16. Bevestig de lange afdekplaten (7) aan de zijkanten van de deuropening. De afdekplaat wordt tegen het kozijn van de sauna geplaatst.

De afdekplaten worden bevestigd met drie schroeven (5). De afdekplaat heeft voorgeboorde gaten.

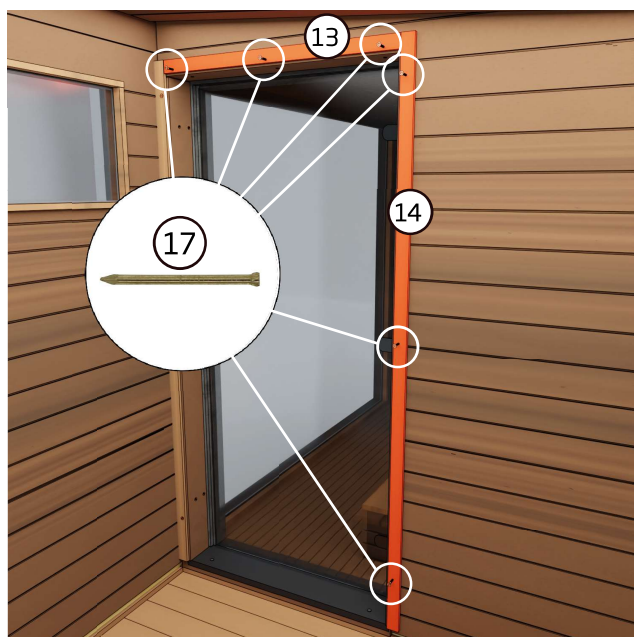
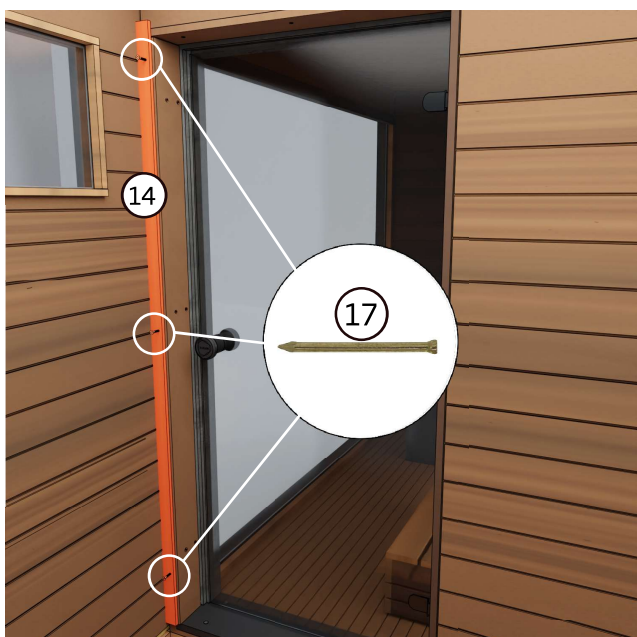

17. Gebruik ten slotte afdekstrips (13 en 14) om de open ruimte tussen de afdekplaten en de wand te verbergen.

Bevestig de strips met spijkers (17).

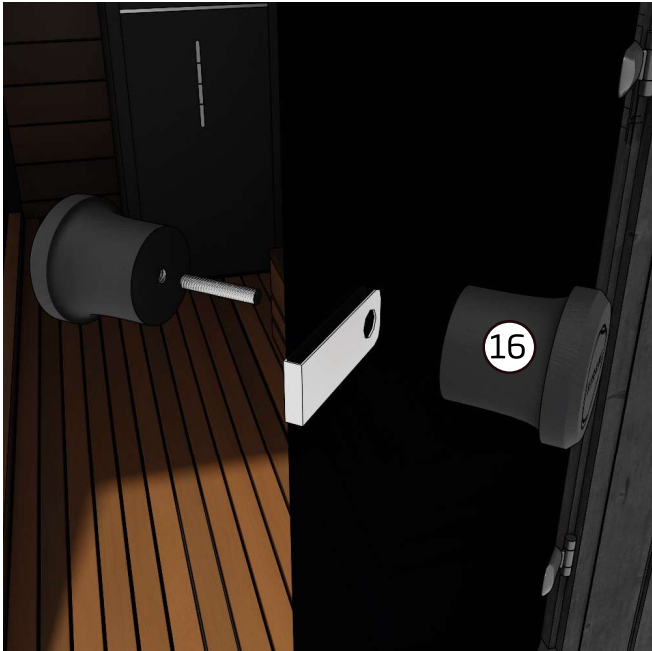

18. Plaats de deurknop

Vergrendel de deur van de module met een extern slot dat bij de deur wordt geleverd. Het slot omvat een grendel, een hangslot en twee sleutels. De module wordt enkel vergrendeld wanneer hij niet gebruikt wordt. Het slot zorgt ervoor dat de deur bij guur weer dicht blijft en dat kinderen niet in de sauna kunnen wanneer er geen volwassenen in de buurt zijn.



Bij niet-gebruik moet de deur van de module afgesloten worden. Zo vermijdt u dat de deur vanzelf opent en breekt, bijvoorbeeld bij stormachtig weer

INSTALLATIE VANAF DE BALK (BELANGRIJK: ENKEL GEBRUIKT IN TERRASMODULES)

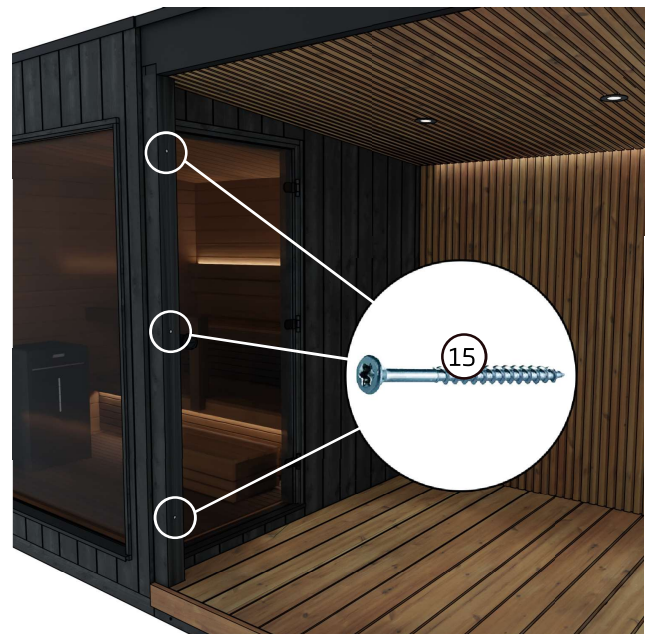

19. Bevestig het terras aan de transportbeugels en de dakplaten met U-profiel volgens bovenstaande instructies.

Vervolgens bevestigt u het terras met drie schroeven vanaf de balk aan de vorige module. De balk heeft voorgeboorde gaten.

GARANTIE

We bieden 24 maanden garantie op het materiaal en op productiegebreken van de sauna.

De garantie is geldig indien de gebruiker de gebruikshandleiding goed heeft gelezen en goed naleeft.

BELANGRIJK! Voor producten die voor commerciële doeleinden worden gebruikt, geldt bij wijze van uitzondering op bovenstaande zaken een garantieperiode van zes maanden.

- De garantie dekt geen eventuele defecten die typisch zijn voor hout. Bijvoorbeeld kleurveranderingen, veranderende vochtigheidsgraden, scheuvorming en gelijkaardige problemen.
- De garantie dekt geen slijtage als gevolg van normaal gebruik.
- De garantie dekt geen schade als gevolg van bijvoorbeeld fouten door de gebruiker.
- De garantie dekt ook geen vorstschade, aangezien deze bij correct gebruik vermeden kan worden.
- De garantie dekt geen corrosie als gevolg van het gebruik van de verkeerde schoonmaakmiddelen.
- De garantie dekt geen indirecte kosten zoals de aanleg of afbraak van een terras.
- Neem bij problemen met de garantie onmiddellijk contact op met de verkoper. De garantie vervalt indien u het product zelf probeert te herstellen.

NA DE LEVENSDUUR VAN HET PRODUCT

De metalen onderdelen van het product moeten naar de metaalcontainer, terwijl de houten onderdelen verbrand kunnen worden en het glas naar een glasrecyclingpunt kan worden gebracht. De andere onderdelen moeten bij het gemengd afval. In Finland kan gebruikte ledverlichting gratis worden teruggebracht naar winkels met lampen in hun productaanbod, zonder dat u verplicht bent om een nieuw product te kopen. U kunt ze ook steeds naar een containerpark of milieupark brengen.



Warmer feelings.

